

**SEVERIN**

# MANUAL

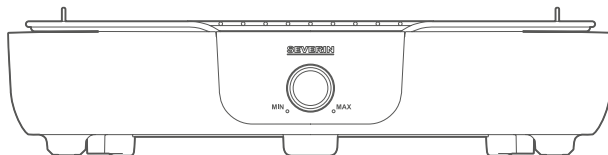

Art.-No. PG 8554

DE GB FR NL ES IT DK SE FI PT PL GR

DE	Gebrauchsanleitung	4
GB	Instruction manual	15
FR	Mode d'emploi	27
NL	Gebruikshandleiding	39
ES	Instrucciones de uso	51
IT	Istruzioni per l'uso	63
DK	Brugervejledning	75
SE	Instruktioner för användning	87
FI	Käyttöohje	99
PT	Manual de instruções	111
PL	Instrukcja obsługi	123
GR	Εγχειρίδιο χρήσης	135

## Inhalt

1	Zu dieser Anleitung .....	4
	Allgemeine Hinweise .....	4
	Mitgeltende Dokumente .....	4
	Darstellung von Warnhinweisen .....	4
2	Lieferumfang .....	5
3	Vor der ersten Inbetriebnahme .....	6
	Auspacken .....	6
	Reinigung .....	6
	Montage .....	6
	Aufstellen .....	7
	Grillwanne befüllen .....	7
	Erstes Aufheizen .....	8
4	Grillen .....	9
	Vorbereitung .....	9
	Temperatur einstellen .....	9
	Grillen .....	10
	Ausschalten .....	10
5	Reinigung .....	11
6	Nutzungsempfehlungen .....	12
7	Entsorgung .....	12
8	Technische Daten .....	13
9	FAQ .....	14

DE

GB

FR

NL

ES

IT

DK

SE

FI

PT

PL

GR

# 1 Zu dieser Anleitung

---

## Allgemeine Hinweise

DE

Diese Anleitung ist Bestandteil des Geräts.

► Vor Aufstellung, Installation und Inbetriebnahme des Geräts sorgfältig lesen und aufbewahren.

GB

► An jeden nachfolgenden Bediener weitergeben.

FR

Das Gerät darf nur von Personen benutzt werden, die mit den nachstehenden Sicherheitsanweisungen vertraut sind.

NL

## Mitgelte Dokumente

- Quickstart Guide
- Sicherheits-Handbuch (Safety)
- Garantieerklärung (Warranty)

ES

IT

## Darstellung von Warnhinweisen

DK



### Signalwort

Art, Quelle und Folge der Gefahr

► Maßnahmen zur Vermeidung der Gefahr.

SE

FI

PT

PL

GR

Signalwort	Bedeutung
<b>Gefahr</b>	Unmittelbar bevorstehende Gefahr, die zum Tod oder zu schwerer Verletzung führt, wenn sie nicht vermieden wird.
<b>Warnung</b>	Möglicherweise bevorstehende Gefahr, die zum Tod oder zu schwerer Verletzung führen kann, wenn sie nicht vermieden wird.
<b>Vorsicht</b>	Möglicherweise bevorstehende Gefahr, die zu leichter Verletzung führen kann, wenn sie nicht vermieden wird.
<b>Hinweis</b>	Möglicherweise bevorstehende Gefahr, die zu Sachschäden führen kann, wenn sie nicht vermieden wird.

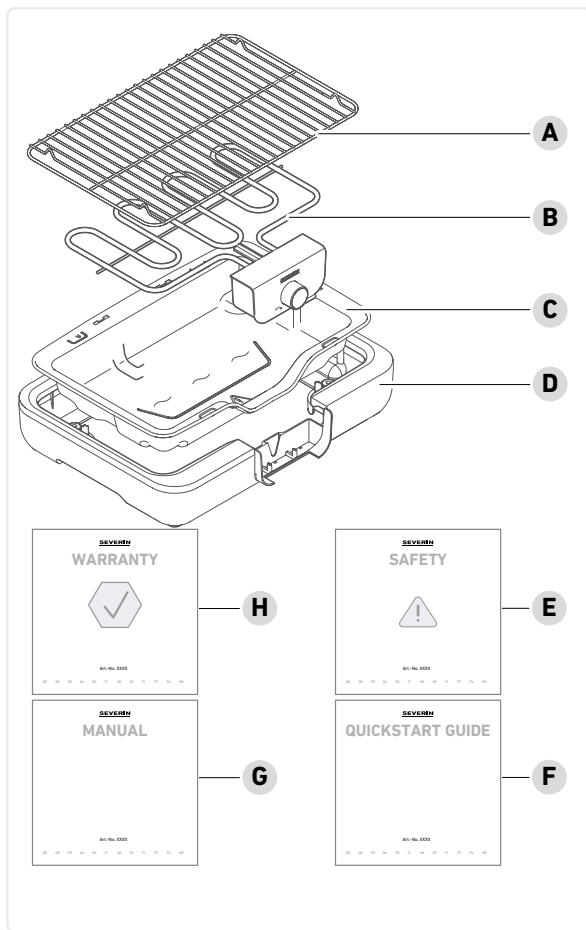

## 2 Lieferumfang

- A Grillrost
- B Heizelement
- C Grillwanne
- D Gehäuse
- E Sicherheitshinweise
- F Quickstart Guide
- G Gebrauchsanleitung
- H Garantieerklärung

DE

GB

FR

NL

ES

IT

DK

SE

FI

PT

PL

GR

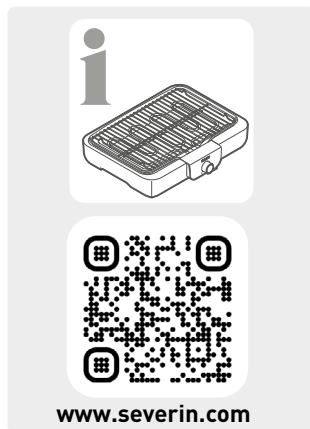

## 3 Vor der ersten Inbetriebnahme

---

### Auspacken

1. Alle Teile aus der Verpackung entnehmen.
2. Verpackungsmaterial, Schutzfolien und Aufkleber vollständig entfernen.
3. Typenschilder nicht entfernen, diese müssen am Gerät bleiben.
4. Lieferumfang auf Vollständigkeit prüfen.

### Reinigung

1. Grillrost und Grillwanne mit warmem Spülwasser reinigen.
2. Gehäuse feucht abwischen.

### Montage

1. Grillwanne in Gehäuse einsetzen.
2. Heizelement in Grillwanne einsetzen.
3. Grillrost auflegen.

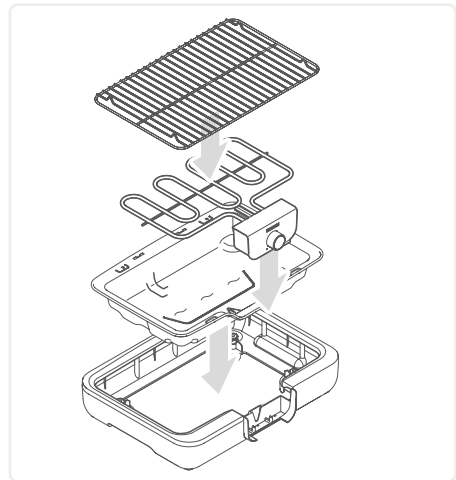

## Aufstellen



Gerät ist für die Verwendung drinnen und draußen geeignet.

- Gerät auf ebene, trockene, spritzunempfindliche und wärmebeständige Fläche stellen.
- Gerät nicht an eine Wand oder Kante stellen.
- Leicht entflammbare Gegenstände aus der Nähe entfernen.

## Grillwanne befüllen

1. Netzstecker aus der Steckdose ziehen.
2. Grillrost entfernen.



### Warnung!

Verletzungsgefahr durch Stromschlag.

► Wasser nur einfüllen, wenn das Gerät aussteckt ist.



### Warnung!

Verbrühungsgefahr durch verdampfendes Wasser.

► Wasser nicht auf das Heizelement gießen.

3. Grillwanne bis „Max“-Markierung mit maximal 1500 ml Wasser befüllen.

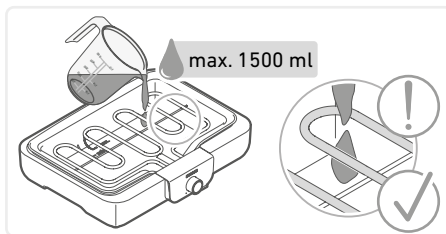

DE

GB

FR

NL

ES

IT

DK

SE

FI

PT

PL

GR

## Erstes Aufheizen

1. Grillrost auflegen.
2. Netzstecker in Steckdose stecken.

DE



### Vorsicht!

Verletzungsgefahr durch leichte Rauchentwicklung. Das Einatmen von gesundheitsschädlichen Dämpfen kann zu Gesundheitsschäden führen.

► Fenster oder Türen öffnen.

GB

FR

NL

3. Gerät ohne Grillgut ca. 10 Minuten aufheizen, damit der Eigengeruch des Grills abklingt. Dazu den Temperaturregler im Uhrzeigersinn bis zum Anschlag drehen.

ES

IT

DK

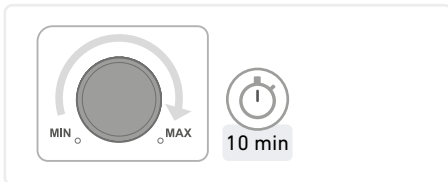

SE

4. Gerät abkühlen lassen und erneut reinigen.

FI

PT

PL

GR



## 4 Grillen

---

### Vorbereitung

1. Gerät an einem geeigneten Ort aufstellen (siehe Seite 7, *Aufstellen*).

**Warnung!**

Verletzungsgefahr durch Stromschlag.

- ▶ Wasser nur einfüllen, wenn das Gerät ausgesteckt ist.

**Warnung!**

Verbrühungsgefahr durch verdampfendes Wasser.

- ▶ Wasser nicht auf das Heizelement gießen.

2. Grillwanne bis „Max“-Markierung mit maximal 1500 ml Wasser befüllen.
3. Grillrost auflegen.
4. Netzstecker in Schutzkontaktsteckdose stecken.

### Temperatur einstellen

1. Temperaturregler im Uhrzeigersinn bis zum Anschlag drehen.  
Nach 10 Minuten ist die Betriebstemperatur erreicht.

DE

GB

FR

NL

ES

IT

DK

SE

FI

PT

PL

GR

## Grillen

Hinweise zum Grillen mit diesem Gerät (siehe Seite 12, Nutzungsempfehlungen).

DE



### Hinweis!

Schäden am Gerät aufgrund von Hitzestau durch Grillgeschirr oder Alufolie zwischen Grillgut und Heizelement.

► Grillgut direkt auf den Grillost legen.

GB

FR

NL

Wasser aus der Grillwanne verdampft während des Grillvorgangs.

Wasser nachfüllen (siehe Seite 7, Grillwanne befüllen), bevor die minimale Füllhöhe erreicht ist.

ES

IT

DK

SE

FI

PT

PL

GR

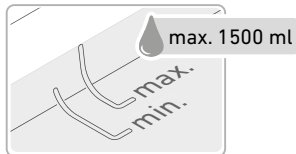
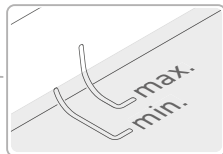
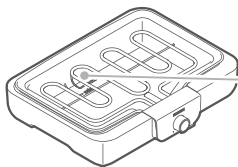

### Warnung!

Verbrennungsgefahr an heißen Geräte- und Zubehörteilen.

► Heiße Geräte- oder Zubehörteile nicht berühren.

## Ausschalten

Nach Beendigung der Speisenzubereitung:

1. Temperaturregler zurück auf „MIN“ drehen.
2. Netzstecker ziehen und Grill abkühlen lassen.

## 5 Reinigung

---

Grillrost ist spülmaschinenfest, alle anderen Geräteteile nicht!

1. Grill nach jedem Gebrauch reinigen.
2. Vor jeder Reinigung Netzstecker ziehen und Grill abkühlen lassen.
3. Grillrost, Heizkörper und Grillwanne abnehmen.
4. Grillrost und Grillwanne: starke Verschmutzungen durch Einweichen lösen. Grillwanne mit Spülwasser, Grillrost in Spülmaschine oder mit Spülwasser reinigen.  
Weiches Tuch oder Schwamm und Wasser mit mildem Reinigungsmittel verwenden. Keine Metallschwämme und scheuernden Reinigungsmittel verwenden.
5. Heizkörper mit Anschlusskasten mit feuchtem Tuch reinigen. Nicht mit Flüssigkeiten behandeln oder darin eintauchen.
6. Restliches Zubehör mit feuchtem Tuch abwischen.
7. Alle Teile abtrocknen.

DE

GB

FR

NL

ES

IT

DK

SE

FI

PT

PL

GR

## 6 Nutzungsempfehlungen

Windgeschützten Aufstellort wählen.

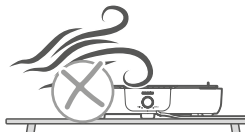

Grillgut 30 Minuten vor dem Grillen aus dem Kühlschrank nehmen.



Zum Grillen den Regler auf „MAX“ stellen.

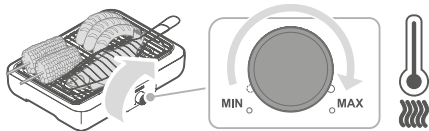

Zum Warmhalten den Regler zwischen „MIN“ und „MAX“ positionieren.

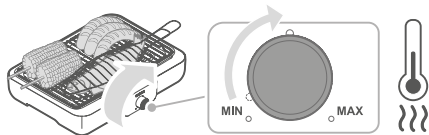

## 7 Entsorgung



Geräte, die mit diesem Symbol gekennzeichnet sind, müssen getrennt vom Hausmüll entsorgt werden. Diese Geräte enthalten wertvolle Rohstoffe, die wiederverwertet werden können. Eine ordnungsgemäße Entsorgung schützt die Umwelt und die Gesundheit Ihrer Mitmenschen. Ihre Gemeindeverwaltung bzw. Ihr Fachhändler gibt Auskunft über die ordnungsgemäße Entsorgung.

## 8 Technische Daten

Artikelnummer	PG 8554
Leistung	2.300 W
Spannung/Frequenz	220-240 V~, 50-60 Hz
Art der Grillfläche	Edelstahl-Grillrost
Ein-Aus-Schalter	Drehregler
Temperaturregler	Thermostatgesteuert
Grillfläche	37 x 25 cm (900 cm <sup>2</sup> )
Gewicht	ca. 1,9 kg
Gerätemaße	42 x 33 x 8,5 cm

DE

GB

FR

NL

ES

IT

DK

SE

FI

PT

PL

GR

## 9 FAQ

---



### Warnung!

Verletzungsgefahr durch Betrieb eines defekten Geräts. Der Betrieb eines defekten Geräts kann zu Stromschlägen führen.

- ▶ Defektes Gerät niemals benutzen.
- ▶ Gerät nicht selbst reparieren.
- ▶ Wenden Sie sich bei einem Defekt an unseren Service.

DE

GB

FR

NL

Bevor Sie unseren Service kontaktieren, prüfen Sie anhand nachfolgender Tabelle, ob Sie das Problem selbst beheben können.

ES

IT

Frage / Problem	Lösung
-----------------	--------

---

- |                   |  |
|-------------------|--|
| Gerät heizt nicht | <ul style="list-style-type: none"><li>• Das Heizelement richtig einsetzen (<i>siehe Seite 6, Montage</i>).</li><li>• Den Regler weiter nach rechts drehen (<i>siehe Seite 9, Temperatur einstellen</i>).</li></ul> |
|-------------------|--|
- 

DK

SE

- |                  |  |
|------------------|--|
| Rauchentwicklung | <ul style="list-style-type: none"><li>• Wasser nachfüllen (<i>siehe Seite 7, Grillwanne befüllen</i>).</li></ul> |
|------------------|--|
- 

FI

- |                                |  |
|--------------------------------|--|
| Wasserschale stark verschmutzt | <ul style="list-style-type: none"><li>• rechtzeitig Wasser nachfüllen (<i>siehe Seite 7, Grillwanne befüllen</i>).</li><li>• Wasserschale nach jedem Gebrauch reinigen (<i>siehe Seite 11, Reinigung</i>).</li></ul> |
|--------------------------------|--|
- 

PT

PL

GR

## Contents

1	About this manual	16
	General information	16
	Relevant documents	16
	Warning notices	16
2	Scope of supply	17
3	Before the first use	18
	Unpacking	18
	Cleaning	18
	Assembly	18
	Installation	19
	Filling the grill pan	19
	First use	20
4	Grilling	21
	Preparing	21
	Setting the temperature	21
	Grilling	22
	Switching off	22
5	Cleaning	23
6	Recommendations for use	24
7	Disposal	24
8	Technical Data	25
9	FAQ	26

DE

GB

FR

NL

ES

IT

DK

SE

FI

PT

PL

GR

# 1 About this manual

---

## General information

These instructions are an integral part of the appliance.

- ▶ Read them carefully before setting up, installing and using the appliance and keep them for future reference.
- ▶ Pass them on to any subsequent owner or user of the product.

The appliance must only be used by those familiar with the instructions below.

## Relevant documents

- Quick start guide
- Safety manual (Safety)
- Warranty declaration (Warranty)

## Warning notices



### Signal word

Type, source and consequences of the hazard

- ▶ Measures to avoid the hazard.

Signal word	Description
<b>Danger</b>	Imminently hazardous situation which, if not avoided, will result in death or serious injury.
<b>Warning</b>	Potentially hazardous situation which, if not avoided, could result in death or serious injury.
<b>Caution</b>	Potentially hazardous situation which, if not avoided, could result in minor injury.
<b>Note</b>	Potentially hazardous situation which, if not avoided, can result in property damage.



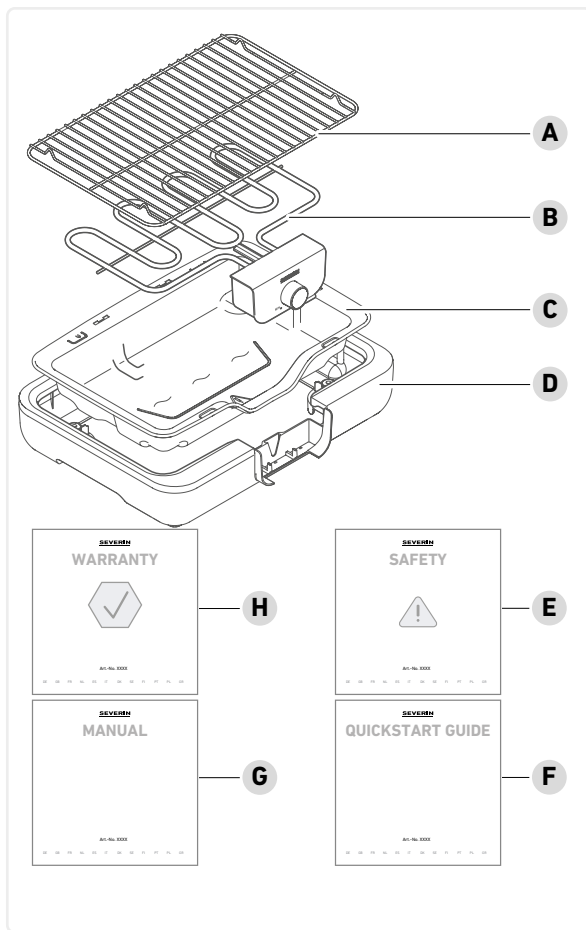

## 2 Scope of supply

- A Grill rack
- B Heating element
- C Grill pan
- D Casing
- E Safety instructions
- F Quick start guide
- G Instruction manual
- H Warranty declaration

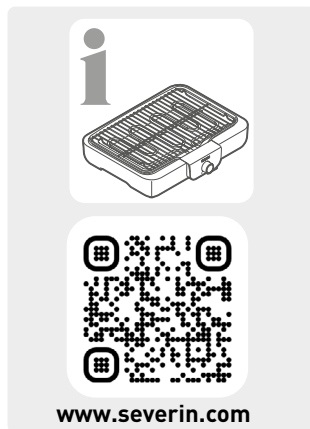

### 3 Before the first use

---

#### Unpacking

1. Remove all parts from the packaging.
2. Remove all packaging material, protective film and stickers.
3. Never remove the rating labels; they must remain on the appliance.
4. Check that the scope of supply is complete.

#### Cleaning

1. Clean the grill rack and grill pan with warm rinsing water.
2. Wipe the casing with a damp cloth.

#### Assembly

1. Insert the grill pan into the casing.
2. Insert the heating element into the grill pan.
3. Place the grill rack on top.

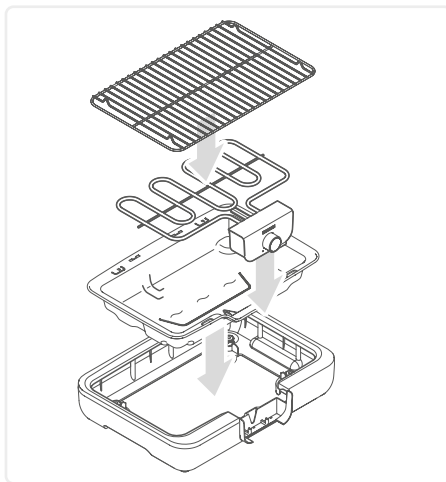

## Installation



This appliance is approved for indoor and outdoor use.

- Place the appliance on a level, dry, heat-resistant surface impervious to splashes and stains.
- Do not place the appliance against a wall or edge.
- Keep the appliance at a safe distance from flammable objects.

## Filling the grill pan

1. Pull the mains plug out of the socket.
2. Remove the grill rack.



### Warning!

Risk of injury from electric shock.

- ▶ Disconnect the appliance from the mains before adding water.



### Warning!

Risk of scalding from evaporating water.

- ▶ Do not pour water onto the heating element.

3. Fill the grill pan with a maximum of 1500 ml of water up to the "Max" mark.

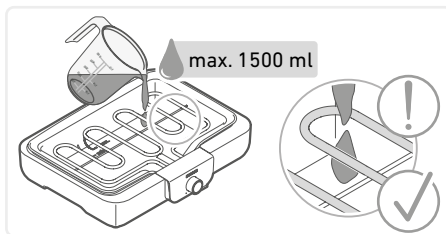

DE

GB

FR

NL

ES

IT

DK

SE

FI

PT

PL

GR

## First use

1. Place the grill rack on top.
2. Plug the appliance into the socket.



### Caution!

Risk of injury from slight build-up of smoke. Inhalation of harmful vapours can cause damage to health.

► Open the windows or doors.

3. Let the grill heat up for approx. 10 minutes without any food on the rack to allow the unpleasant smell to dissipate.

To do this, turn the temperature control clockwise as far as it will go.

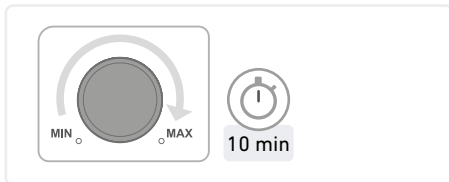

4. Allow the appliance to cool down and clean again.

DE

GB

FR

NL

ES

IT

DK

SE

FI

PT

PL

GR

## 4 Grilling

---

### Preparing

1. Set up the appliance in a suitable place (see page 19, *Installation*).



#### Warning!

Risk of injury from electric shock.

- ▶ Disconnect the appliance from the mains before adding water.



#### Warning!

Risk of scalding from evaporating water.

- ▶ Do not pour water onto the heating element.

2. Fill the grill pan with a maximum of 1500 ml of water up to the "Max" mark.
3. Place the grill rack on top.
4. Insert the mains plug into a suitable earthed power outlet.

### Setting the temperature

1. Turn the temperature control clockwise as far as it will go.  
The operating temperature is reached after 10 minutes.

DE

GB

FR

NL

ES

IT

DK

SE

FI

PT

PL

GR

## Grilling

Instructions for grilling with this appliance (see page 24, Recommendations for use).

DE

GB

FR



### Attention!

Do not place aluminium foil or grillware between the food and the heating element to prevent a build-up of heat and subsequent damage to the appliance.

► Place the food directly on the grill rack.

NL

ES

The water in the grill pan evaporates during grilling.

Water should be added (see page 19, Filling the grill pan) in good time and kept above the minimum level.

IT

DK

SE

FI

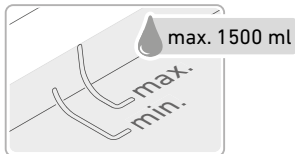
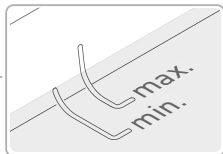
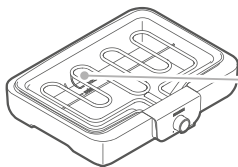

PT

PL

GR



### Warning!

Risk of burns from hot parts of the appliance and accessories.

► Do not touch hot parts of the appliance or its accessories.

## Switching off

Once the grilling process is finished:

1. Set the temperature control back to "MIN".
2. Pull out the mains plug and allow the grill to cool down.

## 5 Cleaning

---

The grill rack is dishwasher-safe, and all other appliance parts are not!

1. Clean the grill after use.
2. Before cleaning the grill, ensure it is disconnected from the power supply and has completely cooled down.
3. Remove the grill rack, heating element and grill pan.
4. Remove heavy soiling from the grill rack and grill pan by soaking. Clean the grill pan with rinsing water and the grill rack in the dishwasher or with rinsing water.  
Use a soft cloth or sponge and water with a mild detergent. Do not use metal sponges or abrasive cleaning agents.
5. Clean the heating element and junction box with a damp cloth. They must not be immersed in liquids or even allowed to come into contact with them.
6. Wipe other accessories with a damp cloth.
7. Dry all parts.

DE

GB

FR

NL

ES

IT

DK

SE

FI

PT

PL

GR

## 6 Recommendations for use

Choose a windless location.

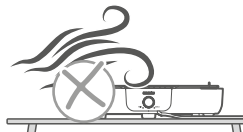

Remove the food from the fridge 30 minutes before grilling.

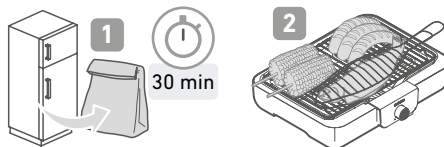

Set the control to "MAX" for grilling.

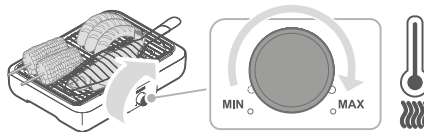

To keep warm, set the control between "MIN" and "MAX".

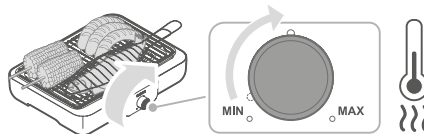

## 7 Disposal



Appliances marked with this symbol must be disposed of separately from household waste. These appliances contain valuable raw materials that can be recycled. Proper disposal of these items protects the environment and public health. Your local authority or retailer can provide detailed information on proper disposal.

DE

GB

FR

NL

ES

IT

DK

SE

FI

PT

PL

GR



## 8 Technical Data

Article number	PG 8554
Power	2,300 W
Voltage/Frequency	220-240 V~, 50-60 Hz
Type of grill surface	Stainless steel grill rack
On/off switch	Control knob
Temperature control	Thermostat-controlled
Grill surface	37 x 25 cm (900 cm <sup>2</sup> )
Weight	approx. 1.9 kg
Appliance dimensions	42 x 33 x 8.5 cm

DE

GB

FR

NL

ES

IT

DK

SE

FI

PT

PL

GR

## 9 FAQ

---



### Warning!

Risk of injury from operating a faulty appliance. Operating a faulty appliance can lead to electric shock.

- ▶ Never use a faulty appliance.
- ▶ Do not attempt to repair the appliance yourself.
- ▶ Contact our customer service in the event of a defect.

Before contacting our customer service, check the table below to see if you can rectify the problem yourself.

Question / problem	Solution
Appliance does not heat up	<ul style="list-style-type: none"><li>• Insert the heating element correctly <i>(see page 18, Assembly)</i>.</li><li>• Turn the control further to the right <i>(see page 21, Setting the temperature)</i>.</li></ul>
Build-up of smoke	<ul style="list-style-type: none"><li>• Refill water <i>(see page 19, Filling the grill pan)</i>.</li></ul>
Water tray heavily soiled	<ul style="list-style-type: none"><li>• Top up with water in good time <i>(see page 19, Filling the grill pan)</i>.</li><li>• Clean the water tray after use <i>(see page 23, Cleaning)</i>.</li></ul>

## Contenu

1	À propos de ces instructions .....	28
	Remarques générales .....	28
	Documents joints .....	28
	Représentation des avertissements .....	28
2	Contenu de l'emballage .....	29
3	Avant la première utilisation .....	30
	Déballage .....	30
	Nettoyage .....	30
	Montage .....	30
	Installation .....	31
	Remplir le bac du gril .....	31
	Premier chauffage .....	32
4	Faire des grillades .....	33
	Préparation .....	33
	Régler la température .....	33
	Faire des grillades .....	34
	Éteindre l'appareil .....	34
5	Nettoyage .....	35
6	Recommandations d'utilisation .....	36
7	Mise au rebut .....	36
8	Caractéristiques techniques .....	37
9	FAQ .....	38

DE

GB

FR

NL

ES

IT

DK

SE

FI

PT

PL

GR

# 1 À propos de ces instructions

---

## Remarques générales

Ces instructions font partie intégrante de l'appareil.

- ▶ Lisez-les attentivement et conservez-les avant la mise en place, l'installation et la mise en service de l'appareil.
- ▶ Remettez ces instructions à tout utilisateur ultérieur.

L'appareil doit être utilisé exclusivement par des personnes familiarisées avec les instructions de sécurité ci-dessous.

## Documents joints

- Guide de démarrage rapide
- Manuel de sécurité (Safety)
- Déclaration de garantie (Warranty)

## Représentation des avertissements



### Mot de signalisation

Type, source et conséquence du danger

- ▶ Mesures à prendre pour éviter le danger.

Mot de signalisation	Signification
<b>Danger</b>	Danger imminent entraînant la mort ou des blessures graves s'il n'est pas évité.
<b>Avertissement</b>	Danger potentiellement imminent qui, s'il n'est pas évité, peut entraîner la mort ou des blessures graves.
<b>Prudence</b>	Danger potentiellement imminent qui, s'il n'est pas évité, peut entraîner des blessures légères.
<b>Remarque</b>	Danger potentiellement imminent qui, s'il n'est pas évité, peut entraîner des dommages matériels.

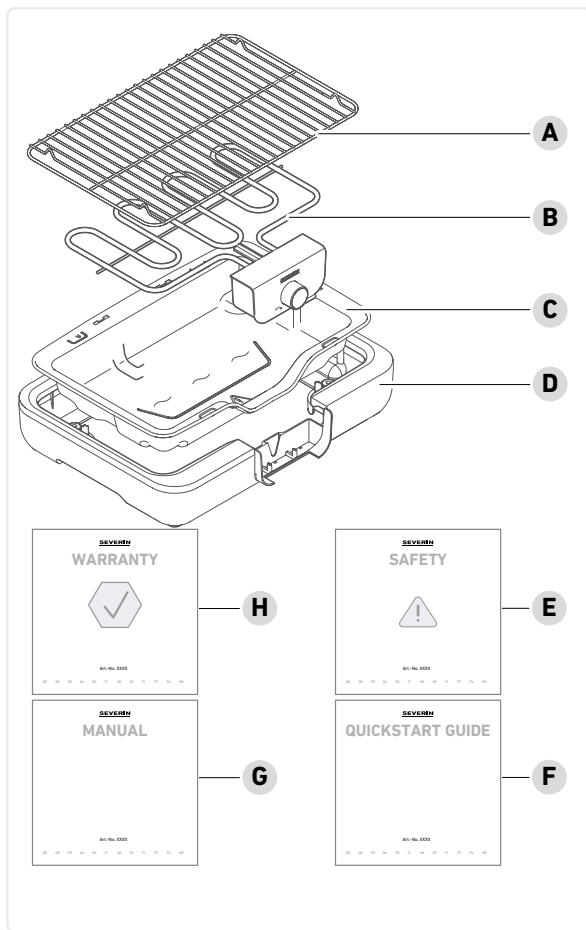

## 2 Contenu de l'emballage

- A Grill
- B Élément chauffant
- C Bac de grill
- D Corps de l'appareil
- E Consignes de sécurité
- F Guide de démarrage rapide
- G Mode d'emploi
- H Déclaration de garantie

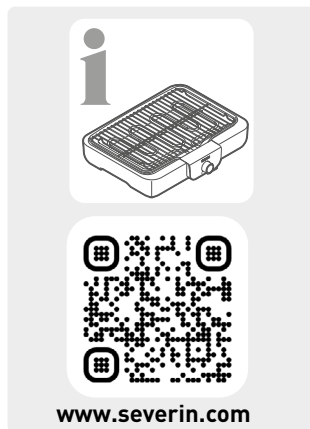

DE

GB

FR

NL

ES

IT

DK

SE

FI

PT

PL

GR

### 3 Avant la première utilisation

---

#### Déballage

1. Retirez toutes les pièces de l'emballage.
2. Retirez complètement le matériel d'emballage, les films de protection et les autocollants.
3. Ne retirez pas les plaques signalétiques, elles doivent rester sur l'appareil.
4. Vérifiez que la livraison est complète.

DE

GB

FR

#### Nettoyage

1. Nettoyez la grille et le bac de gril à l'eau chaude.
2. Essuyez le boîtier avec un chiffon humide.

NL

ES

#### Montage

1. Insérez le bac à gril dans le boîtier.
2. Positionnez l'élément chauffant dans le bac à gril.
3. Mettez la grille en place.

IT

DK

SE

FI

PT

PL

GR

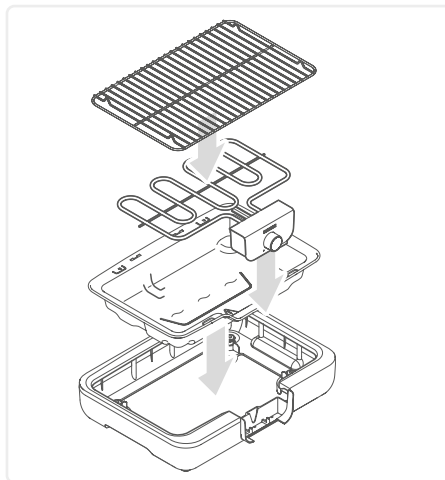

## Installation



L'appareil convient à une utilisation en intérieur et en extérieur.

- Positionnez l'appareil sur une surface plane, sèche, ne craignant pas les éclaboussures et résistante à la chaleur.
- Ne placez jamais l'appareil contre un mur ou un bord.
- Éloignez les objets facilement inflammables de la zone.

## Remplir le bac du grill

1. Débranchez la fiche d'alimentation de la prise de courant.
2. Retirez la grille.



### Avertissement !

Risque de blessure par électrocution.

- ▶ Ne remplissez le bac avec de l'eau que lorsque l'appareil est débranché.



### Avertissement !

Risque de brûlure par vapeur d'eau.

- ▶ Ne versez jamais l'eau sur l'élément chauffant.

3. Remplissez le bac du grill jusqu'au repère « Max » avec 1 500 ml d'eau maximum.

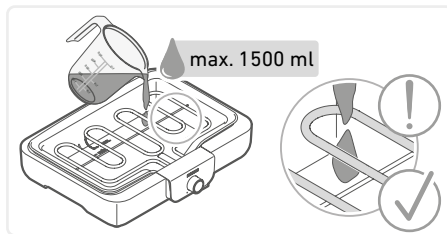

DE

GB

FR

NL

ES

IT

DK

SE

FI

PT

PL

GR

## Premier chauffage

1. Mettez la grille en place.
2. Branchez l'appareil sur le secteur.



### Attention !

Risque de blessure par un léger dégagement de fumée. L'inhalation de vapeurs nocives peut entraîner des problèmes de santé.

► Ouvrez les fenêtres ou les portes.

3. Faites chauffer l'appareil sans aliments pendant environ 10 minutes pour que l'odeur propre du gril s'estompe.  
Pour ce faire, tournez le thermostat de contrôle de la température dans le sens horaire jusqu'à la butée.

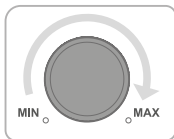

4. Laissez refroidir l'appareil et nettoyez-le à nouveau.

DE

GB

FR

NL

ES

IT

DK

SE

FI

PT

PL

GR



## 4 Faire des grillades

---

### Préparation

1. Installez l'appareil dans un endroit approprié (voir page 31, *Installation*).



#### **Avertissement !**

Risque de blessure par électrocution.

- ▶ Ne remplissez le bac avec de l'eau que lorsque l'appareil est débranché.



#### **Avertissement !**

Risque de brûlure par vapeur d'eau.

- ▶ Ne versez jamais l'eau sur l'élément chauffant.

2. Remplissez le bac du gril jusqu'au repère « Max » avec 1 500 ml d'eau maximum.
3. Mettez la grille en place.
4. Branchez la fiche d'alimentation sur une prise de terre.

### Régler la température

1. Tournez le thermostat de contrôle de la température dans le sens horaire jusqu'à la butée. La température de service est atteinte au bout de 10 minutes.

DE

GB

FR

NL

ES

IT

DK

SE

FI

PT

PL

GR

## Faire des grillades

Remarques sur les grillades avec cet appareil (voir page 36, *Recommandations d'utilisation*).

DE



### Remarque !

L'appareil peut être endommagé par l'accumulation de chaleur due à la présence d'ustensiles de cuisson ou de papier d'aluminium entre les aliments à griller et l'élément chauffant.

► Placez les aliments directement sur la grille.

GB

FR

NL

L'eau du bac du gril s'évapore pendant le processus de grillage.

Ajoutez de l'eau (voir page 31, *Remplir le bac du gril*), avant que le niveau minimal ne soit atteint.

ES

IT

DK

SE

FI

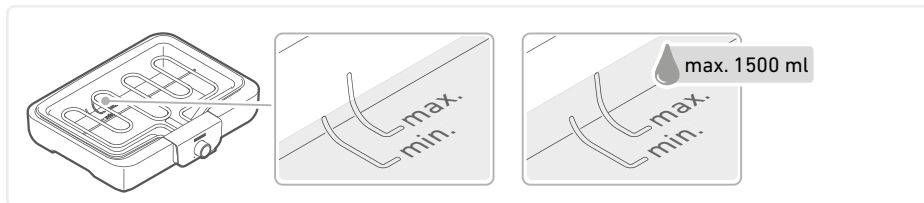

PT



### Avertissement !

Risque de brûlures sur les parties chaudes de l'appareil ou des accessoires.

► Ne touchez jamais les parties chaudes de l'appareil ou les accessoires.

PL

GR

## Éteindre l'appareil

Une fois la préparation des aliments terminée :

1. Remettez le thermostat de contrôle de la température en position « MIN ».
2. Débranchez la fiche d'alimentation et laissez refroidir le gril.

## 5 Nettoyage

---

Seule la grille peut être lavée au lave-vaisselle !

1. Nettoyez le gril après chaque utilisation.
2. Avant tout nettoyage, débranchez le gril et laissez-le refroidir.
3. Retirer la grille, l'élément chauffant et le bac du gril.
4. Grille et bac du gril : détachez les salissures tenaces en faisant tremper. Nettoyez le bac du gril à l'eau de vaisselle, la grille au lave-vaisselle ou à l'eau de vaisselle.  
Utilisez un chiffon doux ou une éponge et de l'eau avec un détergent doux. N'utilisez jamais d'éponges métalliques ni de détergents abrasifs.
5. Nettoyez l'élément chauffant avec la boîte de dérivation à l'aide d'un chiffon humide. Ne nettoyez jamais ces pièces avec des liquides ou ne les immergez jamais dans des liquides.
6. Essuyez le reste des accessoires avec un chiffon humide.
7. Séchez toutes les pièces.

DE

GB

FR

NL

ES

IT

DK

SE

FI

PT

PL

GR

## 6 Recommandations d'utilisation

Choisissez un emplacement à l'abri du vent.

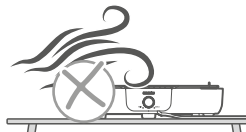

Sortez les aliments du réfrigérateur 30 minutes avant de les griller.

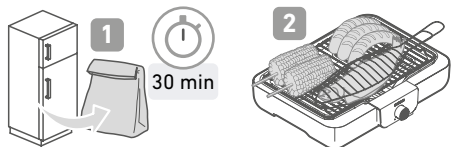

Pour griller, placez le thermostat sur « MAX ».

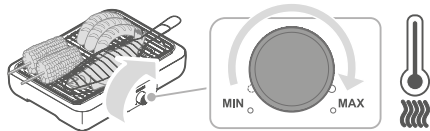

Pour maintenir au chaud, positionnez le thermostat entre « MIN » et « MAX ».

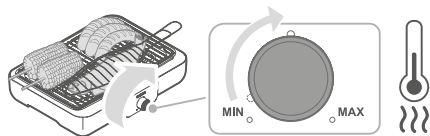

## 7 Mise au rebut



Les appareils sur lesquels figurent ce symbole ne doivent pas être jetés avec les ordures ménagères. Ces appareils contiennent des matières premières précieuses, susceptibles d'être recyclées. Une mise au rebut conforme permet de contribuer à la protection de l'environnement et de la santé d'autrui. Votre mairie ou le magasin auprès duquel vous avez acquis l'appareil peuvent vous donner des informations à ce sujet.

## 8 Caractéristiques techniques

Numéro de l'article	PG 8554
Puissance	2.300 W
Tension/Fréquence	220-240 V~, 50-60 Hz
Type de surface de cuisson	Grille en acier inoxydable
Interrupteur marche/arrêt	Sélecteur rotatif
Thermostat de contrôle de la température	Commandé par thermostat
Surface de cuisson	37 x 25 cm (900 cm <sup>2</sup> )
Poids	env. 1,9 kg
Dimensions de l'appareil	42 x 33 x 8,5 cm

DE

GB

FR

NL

ES

IT

DK

SE

FI

PT

PL

GR

## 9 FAQ

---



### Avertissement !

Risque de blessure en cas d'utilisation d'un appareil défectueux. L'utilisation d'un appareil défectueux peut entraîner une électrocution.

- ▶ N'utilisez jamais un appareil défectueux.
- ▶ Ne réparez jamais l'appareil vous-même.
- ▶ En cas de défaut, adressez-vous à notre service après-vente.

DE

GB

FR

NL

ES

IT

DK

SE

FI

PT

PL

GR

Avant de contacter notre service après-vente, vérifiez à l'aide du tableau ci-dessous si vous pouvez résoudre le problème vous-même.

Question / problème	Solution
L'appareil ne chauffe pas	<ul style="list-style-type: none"><li>• Insérez correctement l'élément chauffant (<i>voir page 30, Montage</i>).</li><li>• Continuez à tourner le thermostat vers la droite (<i>voir page 33, Régler la température</i>).</li></ul>
De la fumée se forme	<ul style="list-style-type: none"><li>• Ajoutez de l'eau (<i>voir page 31, Remplir le bac du grill</i>).</li></ul>
Bac à réserve d'eau très encrassé	<ul style="list-style-type: none"><li>• Remplissez le bac avec de l'eau à temps (<i>voir page 31, Remplir le bac du grill</i>).</li><li>• Nettoyez le bac à réserve d'eau après chaque utilisation (<i>voir page 35, Nettoyage</i>).</li></ul>

## Inhoud

1	Over deze handleiding.....	40
	Algemene informatie .....	40
	Andere documenten die van toepassing zijn .....	40
	Weergave van waarschuwingsberichten.....	40
2	De levering omvat .....	41
3	Vóór het eerste gebruik .....	42
	Uitpakken.....	42
	Reiniging .....	42
	Montage.....	42
	Opstellen .....	43
	De grillschaal vullen.....	43
	Eerste keer opwarmen.....	44
4	Grillen .....	45
	Vorbereiding .....	45
	Temperatuur instellen .....	45
	Grillen .....	46
	Uitschakelen .....	46
5	Reiniging .....	47
6	Aanbevelingen voor gebruik.....	48
7	Verwijdering.....	48
8	Technische gegevens.....	49
9	FAQ.....	50

DE

GB

FR

NL

ES

IT

DK

SE

FI

PT

PL

GR

# 1 Over deze handleiding

---

## Algemene informatie

Deze gebruiksaanwijzing maakt deel uit van het apparaat.

- ▶ Lees ze zorgvuldig door voordat u het apparaat opstelt, installeert en in gebruik neemt, en bewaar ze zodat u ze later kunt raadplegen.
- ▶ Geef ze door aan iedere volgende gebruiker.

Het apparaat mag alleen worden gebruikt door personen, die bekend zijn met de navolgende veiligheidsinstructies.

## Andere documenten die van toepassing zijn

- Snelstartgids
- Veiligheidshandleiding (Veiligheid)
- Garantieverklaring (Garantie)

## Weergave van waarschuwingsberichten



### Signaalwoord

Type, bron en gevolg van het gevaar

- ▶ Maatregelen om het gevaar te vermijden.

Signaalwoord	Betekenis
<b>Gevaar</b>	Onmiddellijk gevaarlijke situatie die, als ze niet vermeden wordt, de dood of ernstige verwondingen tot gevolg zal hebben.
<b>Waarschuwing</b>	Mogelijk dreigend gevaar dat de dood of ernstig letsel tot gevolg kan hebben als het gevaar niet wordt afgewend.
<b>Voorzichtig</b>	Potentieel dreigend gevaar dat tot licht letsel kan leiden als het niet wordt vermeden.
<b>Aanwijzing</b>	Mogelijk dreigend gevaar dat materiële schade tot gevolg kan hebben als het gevaar niet wordt vermeden.



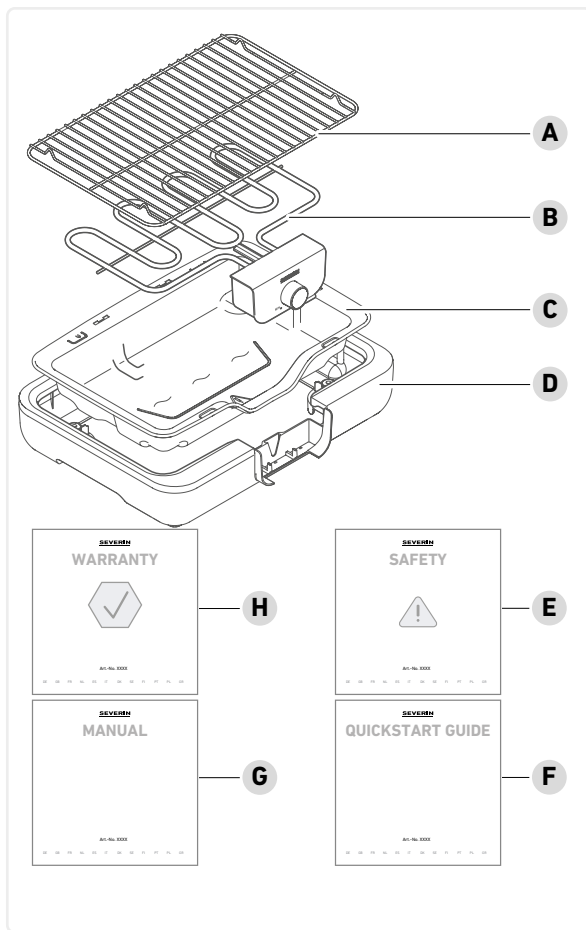

## 2 De levering omvat

- A Grillrooster
- B Verwarmingselement
- C Grillschaal
- D Behuizing
- E Veiligheidsinstructies
- F Snelstartgids
- G Gebruikshandleiding
- H Garantieverklaring



### 3 Vóór het eerste gebruik

---

#### Uitpakken

1. Haal alle onderdelen uit de verpakking.
2. Verwijder al het verpakkingsmateriaal, beschermfolie en stickers.
3. Verwijder de typeplaatjes niet, deze moeten op het apparaat blijven zitten.
4. Controleer of de leveringsomvang compleet is.

#### Reiniging

1. Maak het grillrooster en de grillschaal schoon met warm water.
2. Neem de behuizing af met een vochtige doek.

#### Montage

1. Plaats de grillplaat in de behuizing.
2. Plaats het verwarmingselement in de grillplaat.
3. Plaats het grillrooster erop.

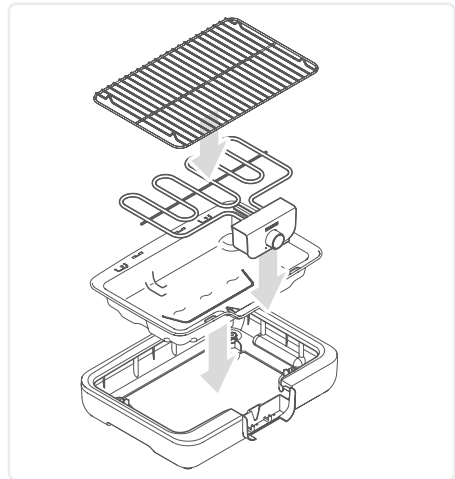

## Opstellen



Het apparaat is geschikt voor gebruik binnen en buiten.

- Plaats het apparaat op een vlakke, droge, spatwaterdichte en hittebestendige ondergrond.
- Plaats het apparaat niet tegen een muur of rand.
- Verwijder licht ontvlambare voorwerpen uit de buurt.

## De grillschaal vullen

1. Trek de stekker uit het stopcontact.
2. Verwijder het grillrooster.



### Waarschuwing!

Gevaar voor letsel door elektrische schokken.

- ▶ Vul het apparaat alleen met water als de stekker uit het stopcontact is getrokken.



### Waarschuwing!

Verbrandingsgevaar door verdampend water.

- ▶ Giet geen water op het verwarmingselement.

3. Vul de grillschaal met maximaal 1500 ml water tot de markering "Max".

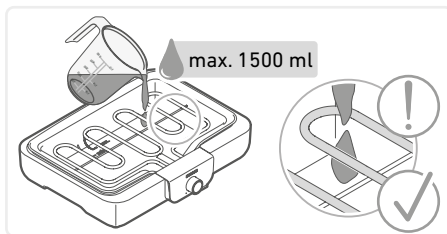

DE

GB

FR

NL

ES

IT

DK

SE

FI

PT

PL

GR

## Eerste keer opwarmen

1. Plaats het grillrooster erop.
2. Stop de netstekker in het wandstopcontact.

DE

GB

FR

NL

ES

IT

DK

SE

FI

PT

PL

GR



### Voorzichtig!

Gevaar voor letsel door lichte rookontwikkeling. Het inademen van schadelijke dampen kan de gezondheid schaden.

► Open ramen of deuren.

3. Verwarm het apparaat zonder voedsel ong. 10 minuten om de geur van het rooster te laten verdwijnen.

Draai hiervoor de temperatuurregelaar met de klok mee tot aan de aanslag.

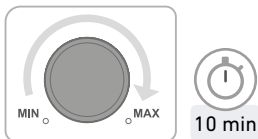

4. Laat het apparaat afkoelen en reinig het opnieuw.

## 4 Grillen

---

### Vorbereiding

1. Plaats het apparaat op een geschikte plaats (zie pagina 43, *Opstellen*).



#### Waarschuwing!

Gevaar voor letsel door elektrische schokken.

- ▶ Vul het apparaat alleen met water als de stekker uit het stopcontact is getrokken.



#### Waarschuwing!

Verbrandingsgevaar door verdampend water.

- ▶ Giet geen water op het verwarmingselement.

2. Vul de grillschaal met maximaal 1500 ml water tot de markering "Max".
3. Plaats het grillrooster erop.
4. Steek de stekker in een geaard stopcontact.

### Temperatuur instellen

1. Draai de temperatuurregelaar met de klok mee tot aan de aanslag.  
Na 10 minuten is de bedrijfstemperatuur bereikt.

DE

GB

FR

NL

ES

IT

DK

SE

FI

PT

PL

GR

## Grillen

Instructies voor grillen met dit apparaat (zie pagina 48, Aanbevelingen voor gebruik).

DE



### Opmerking!

Beschadiging van het apparaat door warmteopbouw van grillgerei of aluminiumfolie tussen het voedsel en het verwarmingselement.

► Plaats voedsel direct op het grillrooster.

GB

FR

NL

Water uit de grillschaal verdampt tijdens het grillen.

Vul water bij (zie pagina 43, De grillschaal vullen) voordat de minimale vulstand is bereikt.

ES

IT

DK

SE

FI

PT

PL

GR

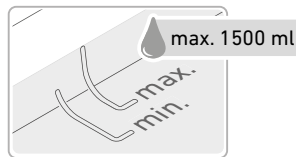
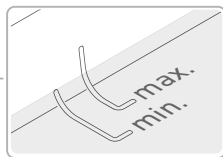
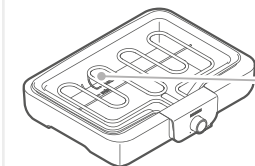

### Waarschuwing!

Verbrandingsgevaar door hete onderdelen van het apparaat en de accessoires.

► Raak de hete onderdelen van het apparaat en de accessoires niet aan.

## Uitschakelen

Nadat de voedselbereiding is voltooid:

1. Zet de temperatuurregeling terug op "MIN".
2. Trek de stekker uit het stopcontact en laat de grill afkoelen.

## 5 Reiniging

---

Het grillrooster is vaatwasmachinebestendig, alle andere onderdelen van het apparaat niet!

1. Reinig de grill na elk gebruik.
2. Trek altijd de stekker uit het stopcontact en laat het rooster afkoelen voordat u het schoonmaakt.
3. Verwijder het grillrooster, het verwarmingselement en de grillschaal.
4. Grillrooster en grillschaal: verwijder zware vervuiling door inweken. Maak de grillplaat schoon met afwaswater, het grillrooster in de vaatwasser of met afwaswater. Gebruik een zachte doek of spons en water met een mild schoonmaakmiddel. Gebruik geen metalen sponzen of schurende schoonmaakmiddelen.
5. Reinig radiatoren met aansluitdoos met een vochtige doek. Niet behandelen met of onderdompelen in vloeistoffen.
6. Neem andere accessoires af met een vochtige doek.
7. Droog alle onderdelen.

DE

GB

FR

NL

ES

IT

DK

SE

FI

PT

PL

GR

## 6 Aanbevelingen voor gebruik

Kies een plaats die beschermd is tegen de wind.

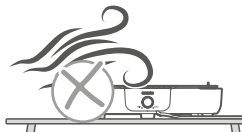

Haal voedsel 30 minuten voor het grillen uit de koelkast.

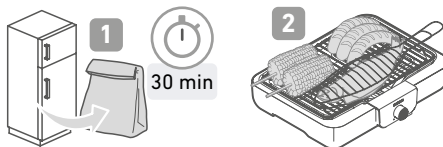

Zet de regelaar op "MAX" om te grillen.

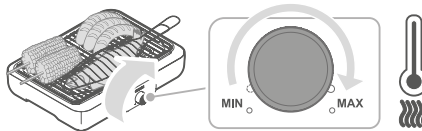

Voor het warmhouden zet u de regelaar tussen "MIN" en "MAX".

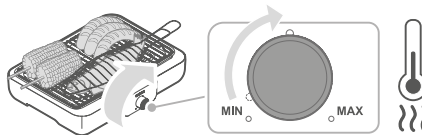

## 7 Verwijdering



Apparaten, die met dit symbool zijn gemarkeerd, moeten gescheiden van het huisvuil worden verwijderd. Deze apparaten bevatten waardevolle grondstoffen, die gerecycled kunnen worden. Een correcte verwijdering beschermt het milieu en de gezondheid van de mensen om u heen. De plaatselijke overheid resp. uw vakhandelaar geven meer informatie over het correct verwijderen.

DE

GB

FR

NL

ES

IT

DK

SE

FI

PT

PL

GR



## 8 Technische gegevens

Artikelnummer	PG 8554
Vermogen	2.300 W
Spanning/frequentie	220-240 V~, 50-60 Hz
Type grilloppervlak	Roestvrij stalen grillrooster
Aan-/uitschakelaar	Draairegelaar
Thermostaat	Thermostaatgestuurd
Grilloppervlak	37 x 25 cm (900 cm <sup>2</sup> )
Gewicht	ong. 1,9 kg
Afmetingen apparaat	42 x 33 x 8,5 cm

DE

GB

FR

NL

ES

IT

DK

SE

FI

PT

PL

GR

## 9 FAQ

---



### Waarschuwing!

Risico op letsel door het bedienen van een defect apparaat. Het bedienen van een defect apparaat kan leiden tot elektrische schokken.

- ▶ Gebruik nooit een defect apparaat.
- ▶ Repareer het apparaat niet zelf.
- ▶ Neem bij een defect contact op met onze serviceafdeling.

DE

GB

FR

NL

Voordat u contact opneemt met onze servicedienst, kunt u aan de hand van de volgende tabel controleren of u het probleem zelf kunt verhelpen.

ES

IT

Vraag/probleem	Oplossing
----------------	-----------

---

DK

- |                       |  |
|-----------------------|--|
| Toestel verwarmt niet | <ul style="list-style-type: none"><li>• Plaats het verwarmingselement op de juiste manier (<i>zie pagina 42, Montage</i>).</li><li>• Draai de regelaar verder naar rechts (<i>zie pagina 45, Temperatuur instellen</i>).</li></ul> |
|-----------------------|--|
- 

SE

FI

- |                  |  |
|------------------|--|
| Rookontwikkeling | <ul style="list-style-type: none"><li>• Vul water bij (<i>zie pagina 43, De grillschaal vullen</i>).</li></ul> |
|------------------|--|
- 

PT

- |                         |   |
|-------------------------|---|
| Waterbak sterk vervuild | <ul style="list-style-type: none"><li>• Tijdig water bijvullen (<i>zie pagina 43, De grillschaal vullen</i>).</li><li>• Reinig het waterbakje na elk gebruik (<i>zie pagina 47, Reiniging</i>).</li></ul> |
|-------------------------|---|
- 

PL

GR

## Contenido

1	Acerca de estas instrucciones .....	52
	Indicaciones generales. ....	52
	Otra documentación útil. ....	52
	Presentación de los avisos de advertencia. ....	52
2	Contenido .....	53
3	Antes de la primera puesta en marcha .....	54
	Desembalaje .....	54
	Limpieza .....	54
	Montaje .....	54
	Instalación .....	55
	Llenado de la bandeja del grill .....	55
	Primer calentamiento .....	56
4	Asar a la parrilla .....	57
	Preparación .....	57
	Ajuste de la temperatura .....	57
	Asar a la parrilla .....	58
	Apague el aparato .....	58
5	Limpieza .....	59
6	Recomendaciones de uso .....	60
7	Eliminación .....	60
8	Especificaciones técnicas .....	61
9	FAQ .....	62

DE

GB

FR

NL

ES

IT

DK

SE

FI

PT

PL

GR

# 1 Acerca de estas instrucciones

---

## Indicaciones generales

Estas instrucciones son un componente más del aparato.

- ▶ Léalas atentamente antes de montar, instalar y poner en marcha el aparato y consérvelas para futuras consultas.
- ▶ Entrégueles a cualquier usuario posterior.

Solo podrán utilizar este aparato las personas que estén familiarizadas con las instrucciones de seguridad que se citan a continuación.

## Otra documentación útil

- Guía de inicio rápido
- Manual de seguridad (Seguridad)
- Declaración de garantía (Garantía)

## Presentación de los avisos de advertencia



### Palabra de advertencia

Tipo, origen y consecuencias del peligro

- ▶ Medidas para evitar el peligro.

Palabra de advertencia	Significado
<b>Peligro</b>	Situación de peligro inminente que, si no se evita, provocará la muerte o lesiones graves.
<b>Advertencia</b>	Peligro potencialmente inminente que, si no se evita, puede provocar la muerte o lesiones graves.
<b>Precaución</b>	Peligro potencialmente inminente que puede provocar lesiones leves si no se evita.
<b>Nota</b>	Peligro potencialmente inminente que puede provocar daños materiales si no se evita.

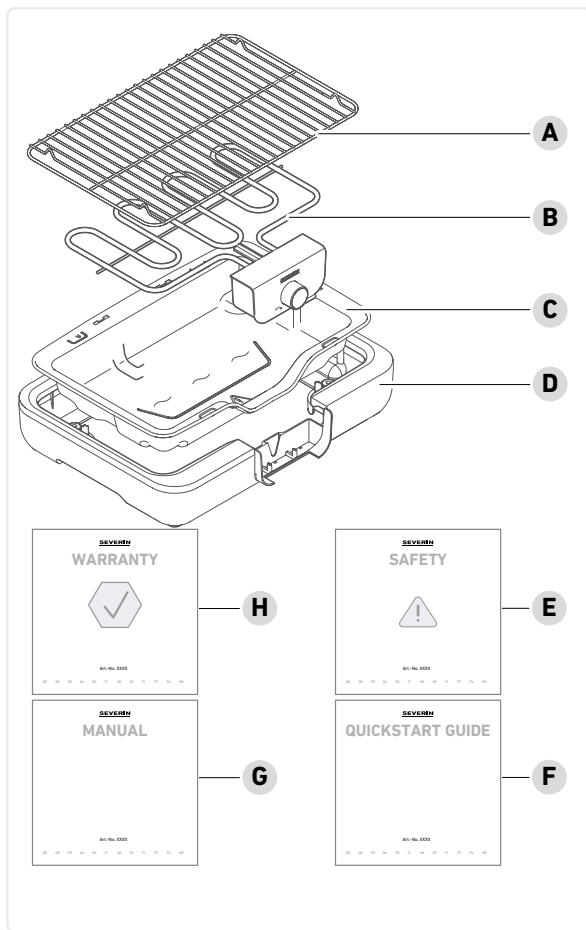

## 2 Contenido

- A Rejilla
- B Elemento calefactor
- C Bandeja del grill
- D Carcasa
- E Instrucciones de seguridad
- F Guía de inicio rápido
- G Instrucciones de uso
- H Declaración de garantía

DE

GB

FR

NL

ES

IT

DK

SE

FI

PT

PL

GR

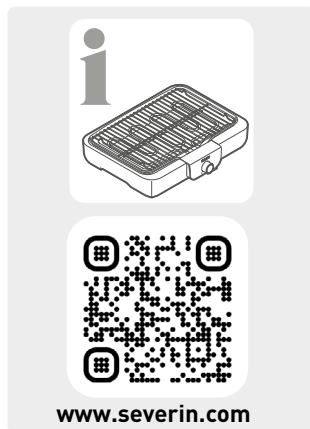

### 3 Antes de la primera puesta en marcha

---

#### Desembalaje

1. Saque todas las piezas del embalaje.
2. Retire todo el material de embalaje, la película protectora y los adhesivos.
3. No retire las placas de características, éstas deben permanecer en el aparato.
4. Compruebe que se incluye todo el material a suministrar.

#### Limpieza

1. Limpie la rejilla y la bandeja del grill con agua tibia.
2. Limpie la carcasa con un paño húmedo.

#### Montaje

1. Introduzca la bandeja del grill en la carcasa.
2. Introduzca el elemento calefactor en la bandeja del grill.
3. Coloque encima la rejilla del grill.

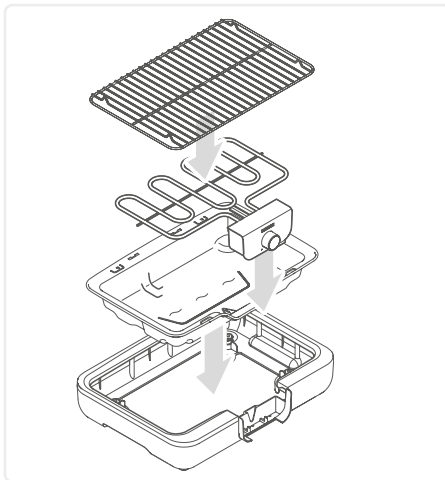

## Instalación



El aparato es apto para su uso en interiores y exteriores.

- Coloque el aparato sobre una superficie plana, seca, a prueba de salpicaduras y resistente al calor.
- No coloque el aparato contra una pared o un borde.
- Retire los objetos fácilmente inflamables de las proximidades.

## Llenado de la bandeja del grill

1. Extraiga el enchufe de la toma de corriente.
2. Retire la rejilla.



### ¡Advertencia!

Riesgo de lesiones por descarga eléctrica.

- ▶ Rellene con agua sólo cuando el aparato esté desenchufado.



### ¡Advertencia!

Riesgo de quemaduras debido a la evaporación del agua.

- ▶ No vierta agua sobre el elemento calefactor.

3. Llene la bandeja del grill con un máximo de 1500 ml de agua hasta la marca «Max».

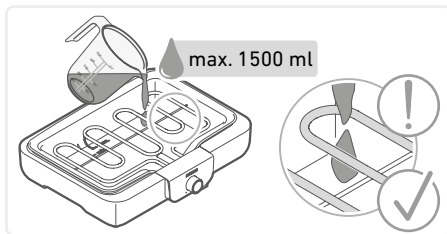

DE

GB

FR

NL

ES

IT

DK

SE

FI

PT

PL

GR

## Primer calentamiento

1. Coloque encima la rejilla del grill.
2. Introduzca el enchufe en la toma.



### ¡Precaución!

Riesgo de lesiones por formación de humo ligero. La inhalación de vapores nocivos puede tener efectos negativos en la salud.

► Abra las ventanas o las puertas.

3. Caliente el aparato sin alimentos durante aprox. 10 minutos para que se disipe el olor del grill.  
Para ello, gire el regulador de temperatura en el sentido de las agujas del reloj hasta el tope.

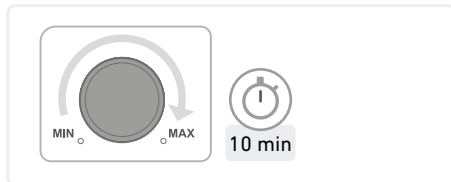

4. Deje que el aparato se enfríe y vuelva a limpiarlo.

DE

GB

FR

NL

ES

IT

DK

SE

FI

PT

PL

GR



## 4 Asar a la parrilla

---

### Preparación

1. Coloque el aparato en un lugar adecuado(consulte la página 55, *Instalación*).



#### ¡Advertencia!

Riesgo de lesiones por descarga eléctrica.

- ▶ Rellene con agua sólo cuando el aparato esté desenchufado.



#### ¡Advertencia!

Riesgo de quemaduras debido a la evaporación del agua.

- ▶ No vierta agua sobre el elemento calefactor.

2. Llene la bandeja del grill con un máximo de 1500 ml de agua hasta la marca «Max».
3. Coloque encima la rejilla del grill.
4. Inserte el enchufe de red en la toma con conexión a tierra.

### Ajuste de la temperatura

1. Gire el regulador de temperatura en el sentido de las agujas del reloj hasta el tope.  
La temperatura de funcionamiento se alcanza al cabo de 10 minutos.

DE

GB

FR

NL

ES

IT

DK

SE

FI

PT

PL

GR

## Asar a la parrilla

Notas sobre el asado a la parrilla con este aparato (consulte la página 60, Recomendaciones de uso).

DE

GB



### ¡Nota!

Daños en el aparato debido a la acumulación de calor de los utensilios de la parrilla o del papel de aluminio entre los alimentos y el elemento calefactor.

► Coloque los alimentos directamente sobre la rejilla del grill.

FR

NL

El agua de la bandeja del grill se evapora durante el proceso de asado.

Rellene con agua (consulte la página 55, Llenado de la bandeja del grill) antes de alcanzar el nivel mínimo de llenado.

ES

IT

DK

SE

FI

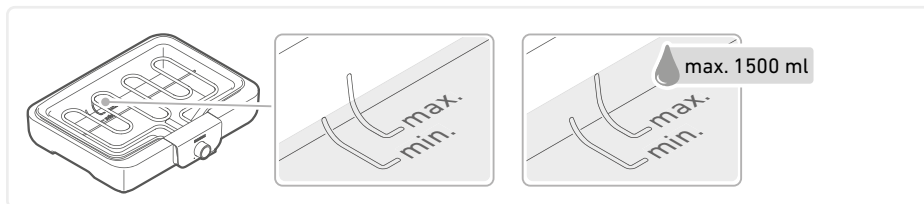

PT



### ¡Advertencia!

Peligro de quemaduras por piezas calientes del aparato y de los accesorios.

► No toque el aparato ni los accesorios calientes.

PL

GR

## Apague el aparato

Una vez finalizada la preparación de alimentos:

1. Gire el regulador de temperatura a la posición «MIN».
2. Desenchufe el aparato y deje que se enfríe.

## 5 Limpieza

---

¡La rejilla del grill se puede lavar en el lavavajillas, pero el resto de piezas del aparato no!

1. Limpie el grill después de cada uso.
2. Desenchufe siempre el aparato y deje que el grill se enfríe antes de limpiarlo.
3. Retire la rejilla, la resistencia y la bandeja del grill.
4. Rejilla y bandeja del grill: elimine la suciedad más agarrada remojándolas. Limpie la bandeja del grill con agua con lavavajillas, limpie la rejilla en el lavavajillas o con agua con lavavajillas. Utilice un paño suave o una esponja y agua con un detergente suave. No utilice esponjas metálicas ni productos de limpieza abrasivos.
5. Limpie los elementos calefactores con conexión eléctrica con un paño húmedo. No les aplique líquidos ni los sumerja en ellos.
6. Limpie los demás accesorios con un paño húmedo.
7. Seque todas las piezas.

DE

GB

FR

NL

ES

IT

DK

SE

FI

PT

PL

GR

## 6 Recomendaciones de uso

Elija un lugar protegido del viento.

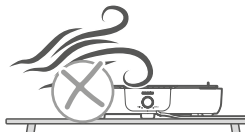

Saque los alimentos del frigorífico 30 minutos antes de asarlos.



Ajuste el control a «MAX» para asar.

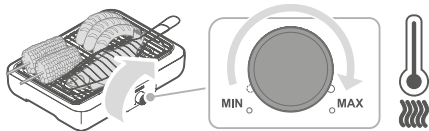

Para mantener caliente, coloque el control entre «MIN» y «MAX».

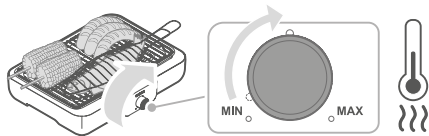

## 7 Eliminación



Los aparatos y identificados con este símbolo deben eliminarse por separado de la basura doméstica. Estos aparatos contienen materia prima valiosa que puede reutilizarse. La eliminación correcta de residuos protege el medio ambiente y la salud de los demás. El organismo local responsable o su distribuidor especializado le proporcionarán información sobre la eliminación adecuada.

## 8 Especificaciones técnicas

Número de artículo	PG 8554
Potencia	2.300 W
Tensión/frecuencia	220-240 V~, 50-60 Hz
Tipo de superficie del grill	Rejilla de acero inoxidable
Interruptor de encendido/apagado	Control giratorio
Control de temperatura	Controlado por termostato
Superficie de la parrilla	37 x 25 cm (900 cm <sup>2</sup> )
Peso	aprox. 1,9 kg
Dimensiones del aparato	42 x 33 x 8,5 cm

DE

GB

FR

NL

ES

IT

DK

SE

FI

PT

PL

GR

## 9 FAQ

---



### ¡Advertencia!

Riesgo de lesiones por el funcionamiento de un aparato defectuoso. El funcionamiento de un aparato defectuoso puede provocar descargas eléctricas.

- ▶ No utilice nunca un aparato defectuoso.
- ▶ No repare el aparato usted mismo.
- ▶ En caso de avería, póngase en contacto con nuestro servicio de asistencia técnica.

Antes de ponerse en contacto con nuestro servicio de asistencia técnica, compruebe si puede solucionar el problema usted mismo con ayuda de la siguiente tabla.

	<b>Pregunta/problema</b>	<b>Solución</b>
DE	El aparato no calienta	• Inserte correctamente el elemento calefactor <i>(consulte la página 54, Montaje)</i> .
GB		• Gire el mando más hacia la derecha <i>(consulte la página 57, Ajuste de la temperatura)</i> .
FR	Se produce humo	• Rellene con agua <i>(consulte la página 55, Llenado de la bandeja del grill)</i> .
NL		• Rellene con agua a cuando sea necesario <i>(consulte la página 55, Llenado de la bandeja del grill)</i> .
ES	Bandeja de agua muy sucia	• Limpie la bandeja de agua después de cada uso <i>(consulte la página 59, Limpieza)</i> .
IT		
DK		
SE		
FI		
PT		
PL		
GR		

## Sommario

1	Informazioni sulle presenti istruzioni .....	64
	Informazioni generali .....	64
	Altri documenti allegati .....	64
	Visualizzazione delle avvertenze .....	64
2	Volume di consegna .....	65
3	Al primo utilizzo .....	66
	Disimballaggio .....	66
	Pulizia .....	66
	Montaggio .....	66
	Installazione .....	67
	Riempimento della vaschetta .....	67
	Primo riscaldamento .....	68
4	Cottura alla griglia .....	69
	Preparazione .....	69
	Regolazione della temperatura .....	69
	Cottura alla griglia .....	70
	Spegnimento .....	70
5	Pulizia .....	71
6	Suggerimenti per l'uso .....	72
7	Smaltimento .....	72
8	Dati tecnici .....	73
9	DOMANDE FREQUENTI .....	74

DE

GB

FR

NL

ES

IT

DK

SE

FI

PT

PL

GR

# 1 Informazioni sulle presenti istruzioni

---

## Informazioni generali

Le presenti istruzioni sono parte integrante dell'apparecchio.

- ▶ Leggerle attentamente prima del posizionamento, dell'installazione e della messa in funzione dell'apparecchio e conservarle per eventuali riferimenti futuri.
- ▶ In caso di cessione dell'apparecchio, consegnarle al nuovo utente.

L'apparecchio può essere utilizzato esclusivamente da persone che conoscono bene le seguenti istruzioni di sicurezza.

## Altri documenti allegati

- Guida introduttiva
- Manuale di sicurezza (Safety)
- Dichiarazione di garanzia (Warranty)

## Visualizzazione delle avvertenze



### Parola di segnalazione

Tipo, origine e conseguenze del pericolo

- ▶ Misure per evitare il pericolo.

Parola di segnalazione	Significato
<b>Pericolo</b>	Situazione di pericolo imminente che, se non viene evitata, provoca la morte o gravi lesioni.
<b>Avvertenza</b>	Pericolo potenzialmente imminente che, se non evitato, può causare la morte o lesioni gravi.
<b>Attenzione</b>	Pericolo potenzialmente imminente che, se non evitato, può provocare lesioni lievi.
<b>Avviso</b>	Pericolo potenzialmente imminente che, se non evitato, può causare danni materiali.



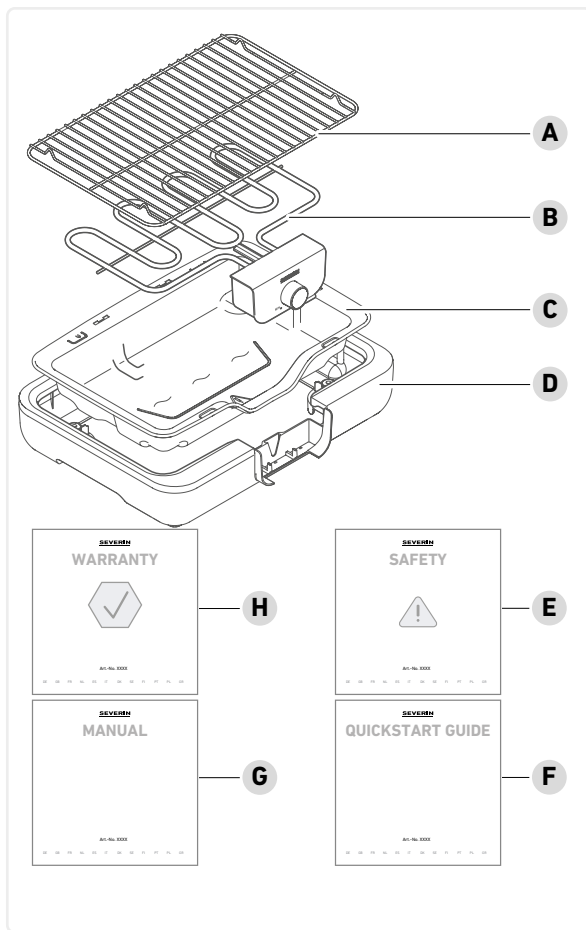

## 2 Volume di consegna

- A Griglia per grill
- B Resistenza
- C Vaschetta
- D Alloggiamento
- E Avvertenze di sicurezza
- F Guida introduttiva
- G Istruzioni per l'uso
- H Dichiarazione di garanzia

DE

GB

FR

NL

ES

IT

DK

SE

FI

PT

PL

GR

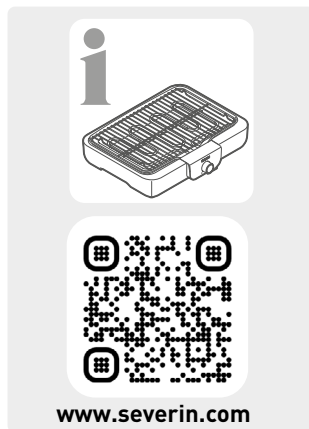

### 3 Al primo utilizzo

---

#### Disimballaggio

1. Rimuovere tutti i componenti dall'imballaggio.
2. Rimuovere tutto il materiale di imballaggio, le pellicole protettive e gli adesivi.
3. Non rimuovere le targhette identificative in quanto devono rimanere sull'apparecchio.
4. Controllare che la fornitura sia completa.

#### Pulizia

1. Pulire la griglia e la vaschetta con acqua calda.
2. Pulire l'alloggiamento con un panno umido.

#### Montaggio

1. Inserire la vaschetta nell'alloggiamento.
2. Inserire la resistenza nella vaschetta.
3. Posizionare la griglia sulla parte superiore dell'apparecchio.

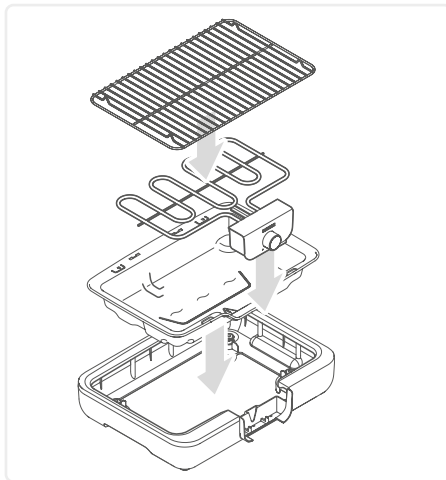

## Installazione



L'apparecchio è adatto all'uso all'aperto e al chiuso.

- Posizionare l'apparecchio su una superficie piana, asciutta, resistente agli spruzzi e al calore.
- Non collocare l'apparecchio contro una parete o sul bordo della superficie.
- Rimuovere gli oggetti facilmente infiammabili dalle vicinanze.

## Riempimento della vaschetta

1. Estrarre la spina dalla presa.
2. Rimuovere la griglia.



### Avvertenza!

Pericolo di lesioni dovute a scosse elettriche.

- ▶ Riempire con acqua solo quando l'apparecchio è scollegato dall'alimentazione.



### Avvertenza!

Rischio di ustioni a seguito dell'evaporazione dell'acqua.

- ▶ Non versare l'acqua sulla resistenza.

3. Riempire la vaschetta con massimo 1500 ml di acqua fino al segno "Max".

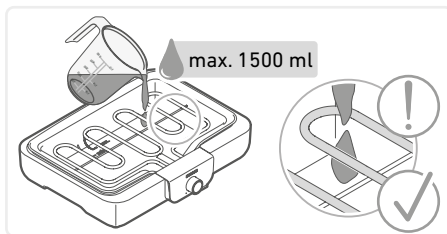

DE

GB

FR

NL

ES

IT

DK

SE

FI

PT

PL

GR

## Primo riscaldamento

1. Posizionare la griglia sulla parte superiore dell'apparecchio.
2. Inserire la spina in una presa elettrica.



### Attenzione!

Rischio di lesioni a causa del leggero sviluppo di fumo. L'inalazione di vapori nocivi può causare danni alla salute.

► Aprire le finestre o le porte.

3. Riscaldare l'apparecchio senza cibo per circa 10 minuti per far disperdere l'odore della griglia. A tal fine, ruotare la manopola di regolazione della temperatura in senso orario fino all'arresto.

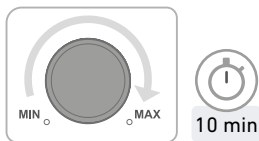

4. Lasciare raffreddare l'apparecchio e pulirlo nuovamente.

DE

GB

FR

NL

ES

IT

DK

SE

FI

PT

PL

GR

## 4 Cottura alla griglia

---

### Preparazione

1. Collocare l'apparecchio in un luogo adatto (vedi pagina 67, *Installazione*).



#### Avvertenza!

Pericolo di lesioni dovute a scosse elettriche.

- ▶ Riempire con acqua solo quando l'apparecchio è scollegato dall'alimentazione.



#### Avvertenza!

Rischio di ustioni a seguito dell'evaporazione dell'acqua.

- ▶ Non versare l'acqua sulla resistenza.

2. Riempire la vaschetta con massimo 1500 ml di acqua fino al segno "Max".
3. Posizionare la griglia sulla parte superiore dell'apparecchio.
4. Inserire la spina di alimentazione in una presa con messa a terra.

### Regolazione della temperatura

1. Ruotare la manopola di regolazione della temperatura in senso orario fino all'arresto.  
La temperatura di esercizio viene raggiunta dopo 10 minuti.

DE

GB

FR

NL

ES

IT

DK

SE

FI

PT

PL

GR

## Cottura alla griglia

Note sulla cottura alla griglia con il presente apparecchio (vedi pagina 72, *Suggerimenti per l'uso*).

DE

GB

FR

NL

ES

IT

DK

SE

FI

PT

PL

GR



### Avviso!

Pericolo di danneggiamento dell'apparecchio a seguito dell'accumulo di calore causato dalle stoviglie del barbecue o dai fogli di alluminio tra il cibo e la resistenza.

► Collocare gli alimenti direttamente sulla griglia.

L'acqua della vaschetta evapora durante la cottura.

Rabboccare con acqua (vedi pagina 67, *Riempimento della vaschetta*) prima di raggiungere il livello minimo di riempimento.

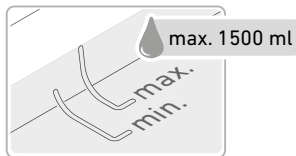
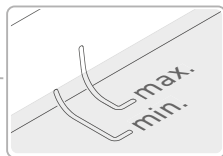
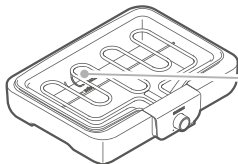

### Avvertenza!

Rischio di ustioni a causa di parti calde dell'apparecchio e degli accessori.

► Non toccare le parti calde dell'apparecchio o degli accessori.

## Spegnimento

Al termine della cottura:

1. Riportare la manopola di regolazione della temperatura su "MIN".
2. Estrarre la spina di alimentazione e lasciare raffreddare il barbecue.

## 5 Pulizia

---

La griglia del barbecue è lavabile in lavastoviglie, mentre tutte le altre parti dell'apparecchio non lo sono!

1. Pulire il barbecue dopo ogni utilizzo.
2. Prima di procedere alla pulizia, staccare sempre la spina dell'apparecchio e lasciare raffreddare il barbecue.
3. Rimuovere la griglia, la resistenza e la vaschetta.
4. Griglia e vaschetta: rimuovere lo sporco più ostinato immergendole in acqua. Pulire la vaschetta e la griglia con acqua e detersivo per piatti, la griglia può anche essere lavata in lavastoviglie.  
Utilizzare un panno o una spugna morbida e acqua con del detergente delicato. Non utilizzare spugne metalliche o detersivi abrasivi.
5. Pulire la resistenza e la scatola di connessione con un panno umido. Non trattare o immergere in liquidi.
6. Pulire gli altri accessori con un panno umido.
7. Asciugare tutte le parti.

DE

GB

FR

NL

ES

IT

DK

SE

FI

PT

PL

GR

## 6 Suggerimenti per l'uso

Scegliere un luogo protetto dal vento.

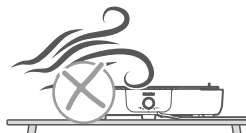

Togliere gli alimenti dal frigorifero 30 minuti prima di grigliarli.



Impostare la manopola su "MAX".

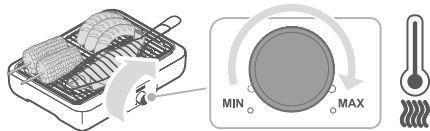

Per mantenere il calore, posizionare la manopola tra "MIN" e "MAX".

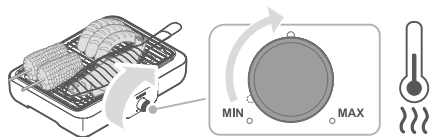

## 7 Smaltimento



I dispositivi contrassegnati da questo simbolo devono essere smaltiti separatamente dai rifiuti domestici. Questi dispositivi contengono materie prime preziose che possono essere riciclate. Un corretto smaltimento protegge l'ambiente e la salute del prossimo. Le proprie autorità locali o il proprio rivenditore specializzato possono fornire informazioni sul corretto smaltimento.



## 8 Dati tecnici

Numero articolo	PG 8554
Potenza	2.300 W
Tensione/Frequenza	220-240 V~, 50-60 Hz
Tipo di superficie di cottura	Griglia in acciaio inox
Interruttore di accensione/spegnimento	Manopola
Manopola di regolazione della temperatura	Controllata dal termostato
Superficie di cottura	37 x 25 cm (900 cm <sup>2</sup> )
Peso	circa 1,9 kg
Dimensioni dell'apparecchio	42 x 33 x 8,5 cm

DE

GB

FR

NL

ES

IT

DK

SE

FI

PT

PL

GR

## 9 DOMANDE FREQUENTI

---



### Avvertenza!

Rischio di lesioni in caso di utilizzo di un apparecchio difettoso. La messa in funzione di un apparecchio difettoso può causare scosse elettriche.

- ▶ Non utilizzare mai un apparecchio difettoso.
- ▶ Non riparare l'apparecchio da soli.
- ▶ Contattare il nostro servizio di assistenza in caso di guasto.

Prima di contattare il nostro servizio di assistenza, utilizzare la seguente tabella per verificare se è possibile risolvere il problema da soli.

Domanda / problema	Soluzione
L'apparecchio non riscalda	<ul style="list-style-type: none"><li>• Inserire correttamente la resistenza <i>(vedi pagina 66, Montaggio)</i>.</li><li>• Ruotare ulteriormente verso destra la manopola <i>(vedi pagina 69, Regolazione della temperatura)</i>.</li></ul>
L'apparecchio emette del fumo	<ul style="list-style-type: none"><li>• Rabboccare con acqua <i>(vedere pagina (vedi pagina 67, Riempimento della vaschetta)</i>.</li></ul>
Vaschetta dell'acqua molto sporca	<ul style="list-style-type: none"><li>• rabboccare tempestivamente con acqua <i>(vedi pagina 67, Riempimento della vaschetta)</i>.</li><li>• Pulire la vaschetta dell'acqua dopo ogni utilizzo <i>(vedi pagina 71, Pulizia)</i>.</li></ul>

## Indhold

1	Om denne brugervejledning .....	76
	Generelle oplysninger .....	76
	Andre relevante dokumenter .....	76
	Visning af advarselsmeddelelser .....	76
2	Leveringsomfang .....	77
3	Før den første brug .....	78
	Udpakning .....	78
	Rengøring .....	78
	Montering .....	78
	Opsætning .....	79
	Opfyldning af grillbakken .....	79
	Første opvarmning .....	80
4	Grillning .....	81
	Klargøring .....	81
	Indstilling af temperatur .....	81
	Grillning .....	82
	Sluk for apparatet .....	82
5	Rengøring .....	83
6	Anbefalinger til brug .....	84
7	Bortskaffelse .....	84
8	Tekniske data .....	85
9	OFTE STILLEDE SPØRGSMÅL .....	86

DE

GB

FR

NL

ES

IT

DK

SE

FI

PT

PL

GR

# 1 Om denne brugervejledning

---

## Generelle oplysninger

Denne vejledning er en integreret del af apparatet.

- ▶ Læs den omhyggeligt, før apparatet opstilles, installeres og tages i brug, og gem den til senere brug.
- ▶ Giv den videre til enhver efterfølgende bruger.

Enheden må kun benyttes af personer, der er bekendt med nedenstående sikkerhedsanvisninger.

## Andre relevante dokumenter

- Startvejledning
- Sikkerhedsmanual [Sikkerhed]
- Garantierklæring [Garanti]

## Visning af advarselsmeddelelser



### Signalord

Farens type, kilde og konsekvens

- ▶ Foranstaltninger til at undgå faren.

Signalord	Betydning
<b>Fare</b>	Overhængende farlig situation, som, hvis den ikke undgås, vil medføre død eller alvorlig personskade.
<b>Advarsel</b>	Potentielt overhængende fare, der kan medføre død eller alvorlig personskade, hvis den ikke undgås.
<b>Forsigtig</b>	Potentielt overhængende fare, der kan medføre mindre personskader, hvis den ikke undgås.
<b>Bemærk</b>	Potentielt overhængende fare, der kan medføre materielle skader, hvis den ikke undgås.

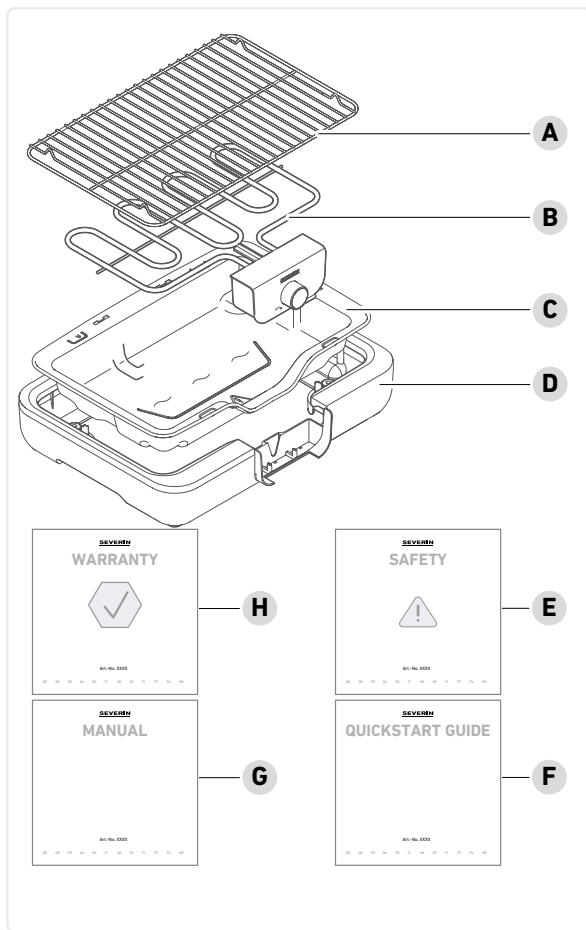

## 2 Leveringsomfang

- A Grillrist
- B Varmeelement
- C Grillbakke
- D Kabinet
- E Sikkerhedsinstruktioner
- F Startvejledning
- G Brugervejledning
- H Garantierklæring

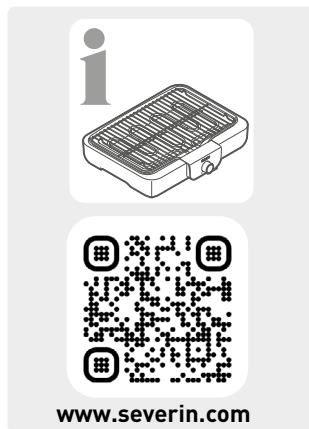

DE

GB

FR

NL

ES

IT

DK

SE

FI

PT

PL

GR

### 3 Før den første brug

---

#### Udpakning

1. Tag alle dele ud af emballagen.
2. Fjern alt emballagemateriale, beskyttelsesfilm og klistermærker.
3. Fjern ikke typeskiltene, de skal blive siddende på apparatet.
4. Kontrollér, at leveringsomfanget er komplet.

#### Rengøring

1. Rengør grillristen og grillbakken i varmt opvaskevand.
2. Tør kabinettet af med en fugtig klud.

#### Montering

1. Placér grillbakken i kabinettet.
2. Placér varmeelementet i grillbakken.
3. Placér grillristen ovenpå.

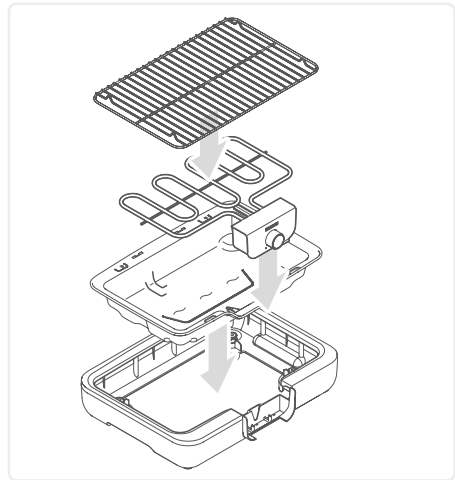

## Opsætning



Apparatet er egnet til indendørs og udendørs brug.

- Stil apparatet på en plan, tør, stænkæt og varmebestandig overflade.
- Apparatet må ikke placeres op ad en væg eller tæt på en bordkant.
- Fjern let antændelige genstande fra omgivelserne.

## Opfyldning af grillbakken

1. Træk stikket ud af stikkontakten.
2. Fjern grillristen.



### Advarsel!

Risiko for personskade på grund af elektrisk stød.

- ▶ Fyld kun vand på, når stikket er trukket ud.



### Advarsel!

Risiko for skoldning på grund af fordampende vand.

- ▶ Hæld ikke vand på varmelementet.

3. Fyld grillbakken med maks. 1500 ml vand op til "Max"-markeringen.

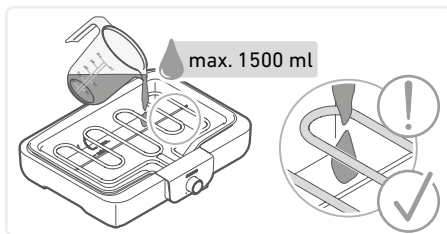

DE

GB

FR

NL

ES

IT

DK

SE

FI

PT

PL

GR

## Første opvarmning

1. Placér grillristen ovenpå.
2. Sæt stikket i kontakten.



### Forsigtig!

Risiko for personskade på grund af let røgudvikling. Indånding af skadelige dampe kan forårsage sundhedsskader.

► Åbn vinduer eller døre.

3. Opvarm apparatet uden madvarer i ca. 10 minutter, så lugten fra grillen kan fortage sig.  
For at gøre dette skal du dreje temperaturknappen med uret så langt, som den kan komme.

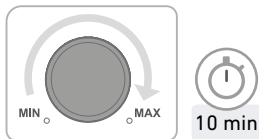

4. Lad apparatet køle af, og rengør det igen.

DE

GB

FR

NL

ES

IT

DK

SE

FI

PT

PL

GR



## 4 Grillning

---

### Klargøring

1. Opstil apparatet på et egnet sted (se side 79, *Opsætning*).



#### Advarsel!

Risiko for personskade på grund af elektrisk stød.

- ▶ Fyld kun vand på, når stikket er trukket ud.



#### Advarsel!

Risiko for skoldning på grund af fordampende vand.

- ▶ Hæld ikke vand på varmeelementet.

2. Fyld grillbakken med maks. 1500 ml vand op til "Max"-markeringen.
3. Placér grillristen ovenpå.
4. Sæt stikket i en stikkontakt med jord.

### Indstilling af temperatur

1. Drej temperaturknappen med uret, så langt den kan komme.  
Driftstemperaturen er nået efter 10 minutter.

DE

GB

FR

NL

ES

IT

DK

SE

FI

PT

PL

GR

## Grillning

Bemærkninger om grillning med dette apparat (se side 84, *Anbefalinger til brug*).



### Bemærk!

Skader på apparatet på grund af varmeophobning fra grillredskaber eller aluminiumsfolie mellem madvarerne og varmeelementet.

► Læg madvarerne direkte på grillristen.

Vandet i grillbakken fordamper under grillprocessen.  
Efterfyld med vand (se side 79, *Opfyldning af grillbakken*), før minimumsniveauet er nået.

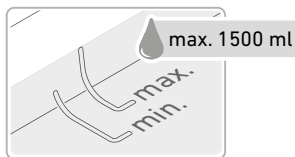
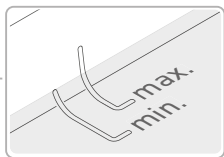
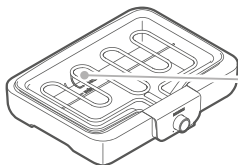

### Advarsel!

Risiko for forbrændinger fra det varme apparat og tilbehørsdelene.

► Rør ikke ved det varme apparat eller tilbehørsdelene.

## Sluk for apparatet

Når tilberedningen af maden er færdig:

1. Drej temperaturknappen tilbage til "MIN".
2. Træk stikket ud af stikkontakten, og lad grillen køle af.

## 5 Rengøring

---

Grillristen tåler maskinopvask, men apparatets andre dele gør ikke!

1. Rengør grillen efter hver brug.
2. Før rengøring skal du trække stikket ud og lade grillen køle af.
3. Fjern grillristen, varmeelementet og grillbakken.
4. Grillrist og grillbakke: Løsn kraftig tilsmudsning ved at lægge dem i blød. Rengør grillbakken med opvaskevand, grillristen i opvaskemaskinen eller med opvaskevand.  
Brug en blød klud eller svamp og vand med et mildt opvaskemiddel. Brug ikke metalsvampe eller slibende rengøringsmidler.
5. Rengør varmeelementet og tilslutningsboksen med en fugtig klud. Må ikke behandles med eller nedsænkes i væsker.
6. Tør andet tilbehør af med en fugtig klud.
7. Tør alle dele.

DE

GB

FR

NL

ES

IT

DK

SE

FI

PT

PL

GR

## 6 Anbefalinger til brug

Vælg en vindbeskyttet placering.

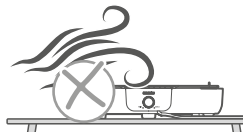

Tag madvarerne ud af køleskabet 30 minutter før grillning.

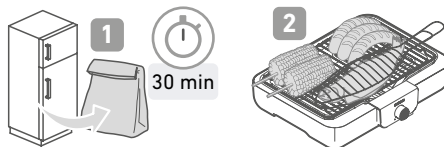

Indstil kontrolknappen til "MAX" for at grille.

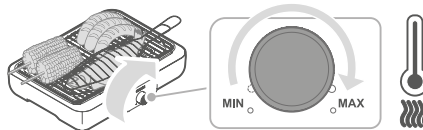

Til varmholdning skal du indstille knappen mellem "MIN" og "MAX".

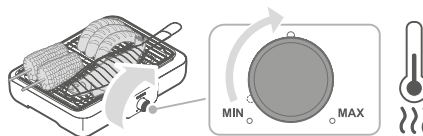

## 7 Bortskaffelse



Apparater med dette symbol må ikke bortskaffes med det almindelige husholdningsaffald. Disse apparater indeholder vigtige råstoffer, der kan genanvendes. En korrekt bortskaffelse beskytter miljøet og dine medmenneskers sundhed. Spørg din kommune eller forhandleren, hvor apparatet er købt, hvordan du bortskaffer på miljømæssigt forsvarlig vis.

## 8 Tekniske data

Varenummer	PG 8554
Effekt	2.300 W
Spænding/Frekvens	220-240 V~, 50-60 Hz
Type af grilloverflade	Grillrist i rustfrit stål
Tænd/sluk-knap	Reguleringsdrejeknap
Temperaturknap	Termostatstyret
Grilloverflade	37 x 25 cm (900 cm <sup>2</sup> )
Vægt	ca. 1,9 kg
Apparatets mål	42 x 33 x 8,5 cm

DE

GB

FR

NL

ES

IT

DK

SE

FI

PT

PL

GR

## 9 OFTE STILLEDE SPØRGSMÅL

---



### Advarsel!

Risiko for personskade ved betjening af et defekt apparat. Betjening af et defekt apparat kan medføre elektrisk stød.

- ▶ Brug aldrig et defekt apparat.
- ▶ Du må ikke selv reparere apparatet.
- ▶ Kontakt vores serviceafdeling i tilfælde af en defekt.

Før du kontakter vores serviceafdeling, kan du bruge følgende tabel til at kontrollere, om du selv kan afhjælpe problemet.

Spørgsmål / problem	Løsning
Apparatet varmer ikke	<ul style="list-style-type: none"><li>• Sæt varmeelementet korrekt i (se side 78, <i>Montering</i>).</li><li>• Drej knappen længere mod højre (se side 81, <i>Indstilling af temperatur</i>).</li></ul>
Der udvikles røg	<ul style="list-style-type: none"><li>• Fyld vand på (se side 79, <i>Opfyldning af grillbakken</i>).</li></ul>
Vandbakken er meget snavset	<ul style="list-style-type: none"><li>• Fyld op med vand i god tid (se side 79, <i>Opfyldning af grillbakken</i>).</li><li>• Rengør vandbakken efter hver brug (se side 83, <i>Rengøring</i>).</li></ul>

## Innehåll

1	Om denna anvisning.....	88
	Allmänna anvisningar.....	88
	Andra gällande dokument.....	88
	Visning av varningar.....	88
2	Leveransomfattning.....	89
3	Före första användning.....	90
	Uppackning.....	90
	Rengöring.....	90
	Montering.....	90
	Uppställning.....	91
	Fyllning av grilltråget.....	91
	Första uppvärmningen.....	92
4	Grillning.....	93
	Förberedning.....	93
	Ställ in temperaturen.....	93
	Grillning.....	94
	Avstängning.....	94
5	Rengöring.....	95
6	Rekommendationer för användning.....	96
7	Avfallshantering.....	96
8	Tekniska data.....	97
9	FAQ.....	98

DE

GB

FR

NL

ES

IT

DK

SE

FI

PT

PL

GR

# 1 Om denna anvisning

---

## Allmänna anvisningar

Denna bruksanvisning är en integrerad del av apparaten.

- ▶ Läs igenom den noggrant före uppställning, installation och idrifttagning av apparaten och spara den för framtida bruk.
- ▶ Överlämna den till alla efterföljande användare.

Apparaten får endast användas av personer som är förtrodda med följande säkerhetsanvisningar.

## Andra gällande dokument

- Snabbstartsguide
- Säkerhetshandbok (Säkerhet)
- Garantiförklaring (Garanti)

## Visning av varningar



### Signalord

Typ, källa och konsekvens av faran

- ▶ Åtgärder för att undvika faran.

Signalord	Betydelse
<b>Fara</b>	Överhängande fara som, om den inte undviks, kommer att leda till dödsfall eller allvarliga skador.
<b>Varning</b>	Potentiell fara som, om den inte undviks, kan leda till döden eller allvarliga personskador.
<b>Observera</b>	Potentiell fara som kan leda till lindriga personskador om den inte undviks.
<b>Anvisning</b>	Potentiell fara som kan leda till materiella skador om den inte undviks.



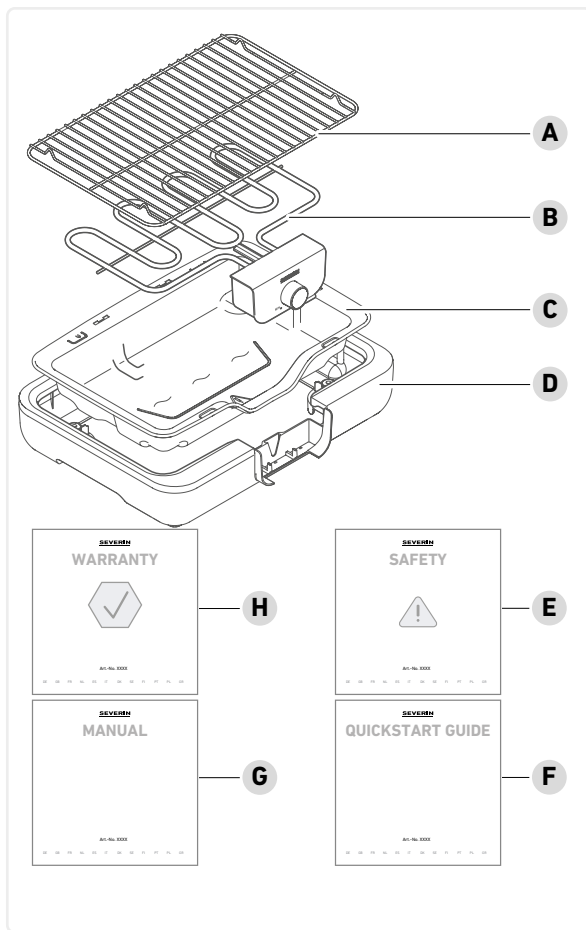

## 2 Leveransomfattning

- A Grillgaller
- B Värmeelement
- C Grillbricka
- D Hölje
- E Säkerhetsanvisningar
- F Snabbstartsguide
- G Instruktioner för användning
- H Garantiförklaring

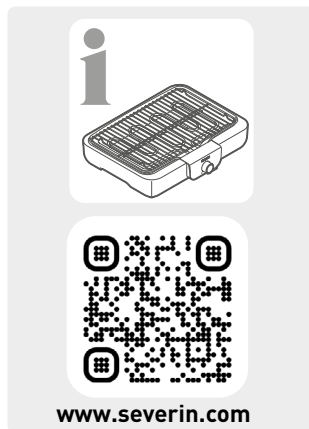

- DE
- GB
- FR
- NL
- ES
- IT
- DK
- SE
- FI
- PT
- PL
- GR

### 3 Före första användning

---

#### Uppackning

1. Ta ut alla delar ur förpackningen.
2. Ta bort allt förpackningsmaterial, skyddsfilm och klistermärken.
3. Ta inte bort typskyltarna, dessa måste sitta kvar på apparaten.
4. Kontrollera att leveransen är komplett.

#### Rengöring

1. Rengör grillgallret och grillbrickan med varmt vatten.
2. Torka av höljet med en fuktig trasa.

#### Montering

1. Sätt in grillbrickan i höljet.
2. Sätt in värmeelementet i grilltråget.
3. Placera grillgallret ovanpå.

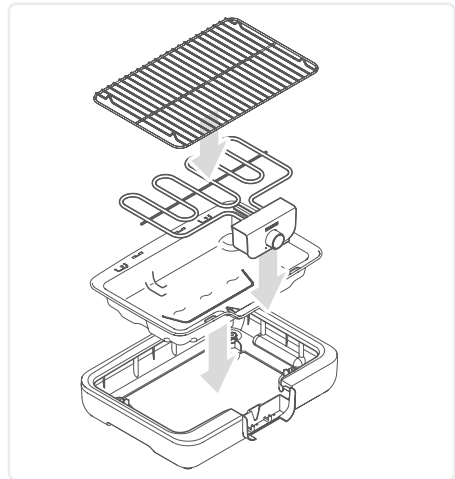

## Uppställning



Apparaten är lämplig för inomhus- och utomhusbruk.

- Ställ apparaten på en plan, torr, stänkskyddad och värmetålig yta.
- Ställ inte apparaten mot en vägg eller kant.
- Avlägsna lättantändliga föremål från omgivningen.

## Fyllning av grillråget

1. Dra ut nätkontakten från uttaget.
2. Ta bort grillgallret.



### Varning!

Risk för personskada genom elektrisk stöt.

- Fyll endast på vatten när apparaten är frånkopplad.



### Varning!

Risk för skållning på grund av avdunstat vatten.

- Häll inte vatten på värmeelementet.

3. Fyll grillråget med max. 1500 ml vatten upp till "MAX"-markeringen.

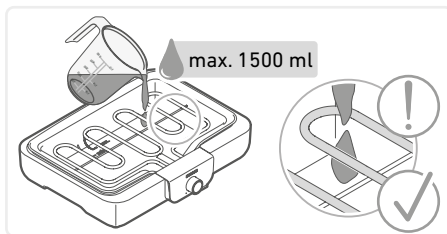

DE

GB

FR

NL

ES

IT

DK

SE

FI

PT

PL

GR

## Första uppvärmningen

1. Placera grillgallret ovanpå.
2. Sätt i nätkontakten i uttaget.



### Observera!

Risk för personskada på grund av lätt rökutveckling. Inandning av skadliga ångor kan orsaka hälsoskador.

► Öppna fönster eller dörrar.

3. Värm apparaten utan mat i ca 10 minuter så att lukten från grillen försvinner.  
Vrid temperaturreglaget medurs så långt det går.

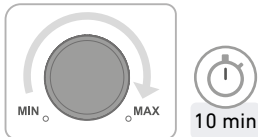

4. Låt apparaten svalna och rengör den igen.

DE

GB

FR

NL

ES

IT

DK

SE

FI

PT

PL

GR

## 4 Grillning

---

### Förberedning

1. Ställ upp apparaten på en lämplig plats (se sidan 91, *Uppställning*).



#### Varning!

Risk för personskada genom elektrisk stöt.

- ▶ Fyll endast på vatten när apparaten är frånkopplad.



#### Varning!

Risk för skållning på grund av avdunstat vatten.

- ▶ Håll inte vatten på värmeelementet.

2. Fyll grilltråget med max. 1500 ml vatten upp till "MAX"-markeringen.
3. Placera grillgallret ovanpå.
4. Sätt i nätkontakten i det jordade uttaget.

### Ställ in temperaturen

1. Vrid temperaturreglaget medurs så långt det går.  
Drifttemperaturen uppnås efter 10 minuter.

DE

GB

FR

NL

ES

IT

DK

SE

FI

PT

PL

GR

## Grillning

Anvisningar för grillning med denna apparat (se sidan 96, *Rekommendationer för användning*).

DE

GB

FR



### Anvisning!

Skador på apparaten på grund av värmeutveckling från grillgods eller aluminiumfolie mellan matvaran och värmeelementet.

► Lägg maten direkt på grillgallret.

NL

ES

Vatten från grillbrickan avdunstar under grillningen.

Fyll på med vatten (se sidan 91, *Fyllning av grilltråget*) innan den lägsta påfyllningsnivån har uppnåtts.

IT

DK

SE

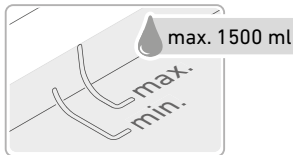
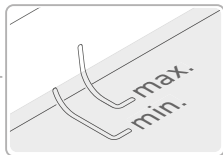
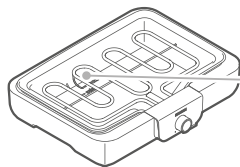

FI

PT

PL

GR



### Varning!

Risk för brännskador från heta apparat- och tillbehörsdelar.

► Rör inte vid heta apparat- eller tillbehörsdelar.

## Avstängning

Efter avslutad matlagning:

1. Vrid tillbaka temperaturreglaget till "MIN".
2. Dra ut nätkontakten och låt grillen svalna.

## 5 Rengöring

---

Grillgallret tål maskindisk, men inte apparatens övriga delar!

1. Rengör grillen efter varje användning.
2. Dra alltid ut nätkontakten och låt grillen svalna innan du rengör den.
3. Ta bort grillgallret, värmeelementet och grillbrickan.
4. Grillgaller och grillbricka: ta bort kraftig nedsmutsning genom att blötlägga. Rengör grillbrickan med diskvatten, grillgallret i diskmaskinen eller med diskvatten.  
Använd en mjuk duk eller svamp och vatten med ett mildt rengöringsmedel. Använd inte metallsvampar eller skurande rengöringsmedel.
5. Rengör radiatorer med anslutningsbox med en fuktig duk. Får inte behandlas med eller nedsänkas i vätska.
6. Torka av andra tillbehör med en fuktig trasa.
7. Torka alla delar.

DE

GB

FR

NL

ES

IT

DK

SE

FI

PT

PL

GR

## 6 Rekommendationer för användning

Välj en vindsyddad plats.

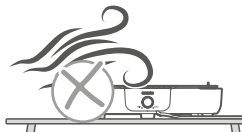

Ta ut grillgodset ur kylskåpet 30 minuter före grillning.

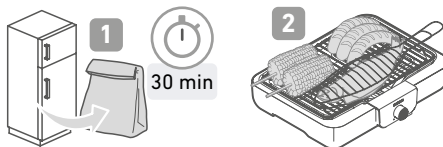

Ställ in reglaget på "MAX" för grillning.

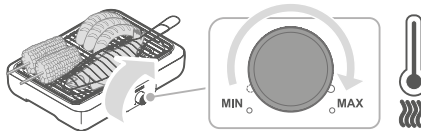

För varmhållning, ställ reglaget mellan "MIN" och "MAX".

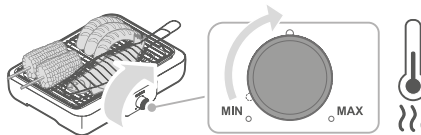

## 7 Avfallshantering



Apparater som försetts med följande symbol, måste kasseras separat från hushållsavfall. Denna apparat innehåller värdefulla råmaterial som kan återvinnas. En korrekt avfallshantering skyddar miljön och era medmänniskors hälsa. Din kommun resp. handlare kan ge upplysningar om hur avfallshanteringen ska genomföras.



## 8 Tekniska data

Artikelnummer	PG 8554
Effekt	2 300 W
Spänning/Frekvens	220-240 V~, 50-60 Hz
Typ av grillyta	Grillgaller i rostfritt stål
Strömbrytare på/av	Inställningsratt
Temperaturregulator	Termostatstyrd
Grillens yta	37 x 25 cm (900 cm <sup>2</sup> )
Vikt	ca 1,9 kg
Apparatens mått	42 x 33 x 8,5 cm

DE

GB

FR

NL

ES

IT

DK

SE

FI

PT

PL

GR

## 9 FAQ

---



### Varning!

Risk för personskador vid användning av en defekt apparat. Användning av en defekt apparat kan leda till elektriska stötar.

- ▶ Använd aldrig en defekt apparat.
- ▶ Reparera inte apparaten själv.
- ▶ Kontakta vår serviceavdelning i händelse av defekt.

Innan du kontaktar vår serviceavdelning kan du med hjälp av följande tabell kontrollera om du själv kan åtgärda problemet.

Fråga/Problem	Lösning
Apparaten värmer inte	<ul style="list-style-type: none"><li>• Sätt in värmeelementet korrekt (se sidan 90, <i>Montering</i>).</li><li>• Vrid reglaget ytterligare åt höger (se sidan 93, <i>Ställ in temperaturen</i>).</li></ul>
Rökutveckling	<ul style="list-style-type: none"><li>• Fyll på med vatten (se sidan 91, <i>Fyllning av grillråget</i>).</li></ul>
Vattentråget kraftigt nedsmutsat	<ul style="list-style-type: none"><li>• Fyll på vatten i god tid (se sidan 91, <i>Fyllning av grillråget</i>).</li><li>• Rengör vattenbehållaren efter varje användning (se sidan 95, <i>Rengöring</i>).</li></ul>

## Sisältö

1	Tietoa tästä käsikirjasta .....	100
	Yleistiedot .....	100
	Muut sovellettavat asiakirjat .....	100
	Varoitusilmoitusten näyttö .....	100
2	Toimituksen sisältö .....	101
3	Ennen ensimmäistä käyttöönottoa .....	102
	Purkaminen pakkauksesta .....	102
	Puhdistus .....	102
	Kokoonpano .....	102
	Asennus .....	103
	Grillilokeron täyttäminen .....	103
	Ensimmäinen lämmitys .....	104
4	Grillaaminen .....	105
	Valmistus .....	105
	Lämpötilan säätäminen .....	105
	Grillaaminen .....	106
	Sammuta .....	106
5	Puhdistus .....	107
6	Käyttösuositukset .....	108
7	Hävittäminen .....	108
8	Tekniset tiedot .....	109
9	UKK .....	110

DE

GB

FR

NL

ES

IT

DK

SE

FI

PT

PL

GR

# 1 Tietoa tästä käsikirjasta

---

## Yleistiedot

Nämä ohjeet ovat olennainen osa laitetta.

- ▶ Lue huolellisesti ennen laitteen asentamista ja käyttöönottoa ja säilytä se myöhempää käyttöä varten.
- ▶ Toimita eteenpäin seuraavalle käyttäjälle.

Vain seuraaviin turvallisuusohjeisiin perehtyneet henkilöt saavat käyttää laitetta.

## Muut sovellettavat asiakirjat

- Pikaopas
- Turvallisuusopas (Turvallisuus)
- Takuuilmoitus (Takuu)

## Varoitusilmoitusten näyttö



### Merkkisana

Vaaran tyyppi, lähde ja seuraus

- ▶ Toimenpiteet vaaran välttämiseksi.

Merkkisana	Merkitys
<b>Vaara</b>	Välittömästi vaarallinen tilanne, joka johtaa kuolemaan tai vakavaan loukkaantumiseen, jos sitä ei vältetä.
<b>Varoitus</b>	Mahdollisesti välitön vaara, joka voi johtaa kuolemaan tai vakavaan loukkaantumiseen, jos sitä ei vältetä.
<b>Huomio</b>	Mahdollisesti välitön vaara, joka voi johtaa lieviin vammoihin, jos sitä ei vältetä.
<b>Huomaus</b>	Mahdollisesti välitön vaara, joka voi johtaa aineelliseen vahinkoon, jos sitä ei vältetä.

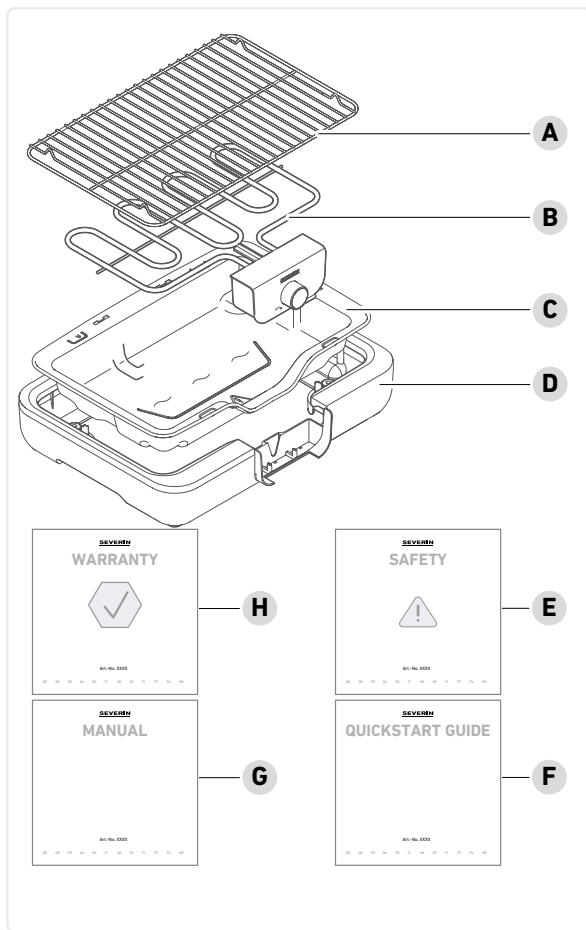

## 2 Toimituksen sisältö

- A Grilliritilä
- B Lämmityselementti
- C Grillausosalusta
- D Runko
- E Turvallisuusohjeet
- F Pikaopas
- G Käyttöohje
- H Takuuilmoitus



[www.severin.com](http://www.severin.com)

DE

GB

FR

NL

ES

IT

DK

SE

FI

PT

PL

GR

### 3 Ennen ensimmäistä käyttöönottoa

---

#### Purkaminen pakkauksesta

1. Poista kaikki osat pakkauksesta.
2. Poista kaikki pakkausmateriaali, suojakalvot ja tarrat.
3. Älä poista arvokilpiä, niiden on pysyttävä laitteessa.
4. Tarkista toimituksen täydellisyys.

#### Puhdistus

1. Puhdista grilliritilä ja grillausalusta lämpimällä huuhteluviedellä.
2. Pyyhi kotelo kostealla liinalla.

#### Kokoonpano

1. Aseta grillausalusta runkoon.
2. Aseta lämmityselementti grillausalustaan.
3. Aseta grilliritilä päälle.

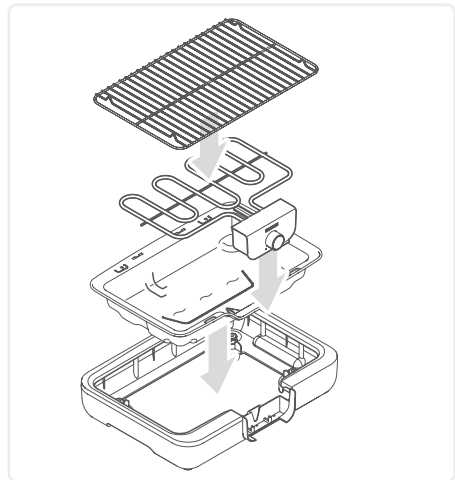

## Asennus



Laite soveltuu sisä- ja ulkokäyttöön.

- Aseta laite tasaiselle, kuivalle, roiskevedenpitävälle ja kuumuutta kestäväälle alustalle.
- Älä aseta laitetta seinää tai reunaa vasten.
- Poista helposti syttyvät esineet laitteen läheisyydestä.

## Grillilokeron täyttäminen

1. Vedä virtapistoke irti pistorasiasta.
2. Poista grilliritilä.



### Varoitus!

Sähköiskun aiheuttama loukkaantumisvaara.

► Täytä vedellä vain, kun laite on irrotettu pistorasiasta.



### Varoitus!

Haihtuvan veden aiheuttama palovammavaara.

► Älä kaada vettä lämmityselementin päälle.

3. Täytä grillausalusta enintään 1500 ml:lla vettä merkkiin "Max" asti.

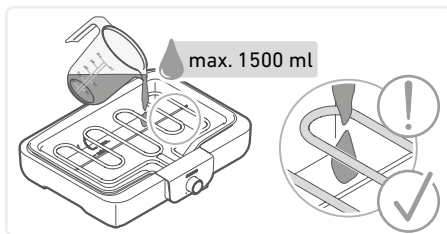

DE

GB

FR

NL

ES

IT

DK

SE

FI

PT

PL

GR

## Ensimmäinen lämmitys

1. Aseta grilliritilä päälle.
2. Liitä virtapistoke pistorasiaan.



### Huomio!

Loukkaantumisaara lievän savun kehittymisen vuoksi. Haitallisten höyryjen hengittäminen haitallisista höyryistä voi aiheuttaa terveyshaittaa.

► Avaa ikkunat tai ovet.

3. Kuumenna laitetta ilman ruokaa n. 10 minuuttia, jotta grillin haju haihtuu.  
Käännä tätä varten lämpötilan säädintä myötäpäivään niin pitkälle kuin mahdollista.

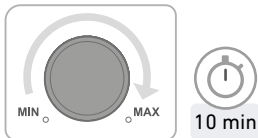

4. Anna laitteen jäähtyä ja puhdistu uudelleen.

DE

GB

FR

NL

ES

IT

DK

SE

FI

PT

PL

GR



## 4 Grillaaminen

---

### Valmistus

1. Aseta laite sopivaan paikkaan (katso sivu 103, *Asennus*).



#### **Varoitus!**

Sähköiskun aiheuttama loukkaantumisvaara.

- ▶ Täytä vedellä vain, kun laite on irrotettu pistorasiasta.



#### **Varoitus!**

Haihtuvan veden aiheuttama palovammavaara.

- ▶ Älä kaada vettä lämmityselementin päälle.

2. Täytä grillausalusta enintään 1500 ml:lla vettä merkkiin "Max" asti.
3. Aseta grilliritilä päälle.
4. Työnnä virtapistoke maadoitettuun pistorasiaan.

### Lämpötilan säätäminen

1. Käännä lämpötilan säädintä myötäpäivään niin pitkälle kuin mahdollista.  
Käyttölämpötila saavutetaan 10 minuutin kuluttua.

DE

GB

FR

NL

ES

IT

DK

SE

FI

PT

PL

GR

## Grillaaminen

Huomautuksia grillaamisesta tällä laitteella (katso sivu 108, Käyttösuositukset).

DE



### Huomautus!

Laitteen vaurioituminen grillausvälineiden tai alumiinifolion aiheuttaman lämmön kerääntymisen vuoksi grillattavan ruoan ja lämmityselementin väliin.

► Aseta ruoka suoraan grilliritilän päälle.

GB

FR

NL

Grilliritilästä haihtuu vettä grillauksen aikana.

Täytä vettä (katso sivu 103, Grillilokeron täyttäminen) ennen kuin vähimmäistäyttötasoa saavutetaan.

ES

IT

DK

SE

FI

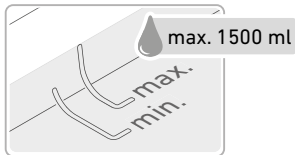
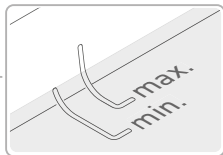
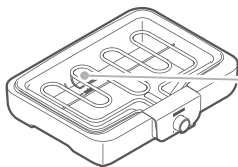

PT



### Varoitus!

Kuumista laitteen ja lisävarusteiden osista johtuva palovammojen vaara.

► Älä koske kuumaan laitteeseen tai lisävarusteiden osiin.

PL

GR

## Sammuta

Kun ruoanvalmistus on valmis:

1. Käännä lämpötilan säädin takaisin asentoon "MIN".
2. Vedä virtapistoke irti ja anna grillin jäähtyä.

## 5 Puhdistus

---

Grilliritilä on astianpesukoneenkestävä, kaikki muut laitteen osat eivät ole!

1. Puhdista grilli jokaisen käyttökerran jälkeen.
2. Vedä aina virtapistoke irti ja anna grillin jäähtyä ennen puhdistusta.
3. Irrota grilliritilä, lämmityselementti ja grillausalusta.
4. Grilliritilä ja grillausalusta: poista voimakas lika liottamalla. Puhdista grillausalusta huuhteluvedellä ja grilliritilä astianpesukoneessa tai huuhteluvedellä.  
Käytä pehmeää liinaa tai sientä ja vettä, jossa on mietoa pesuainetta. Älä käytä metallisia sieniä tai hankaavia puhdistusaineita.
5. Puhdista lämmityselementti ja liitännät kostealla liinalla. Älä käsittele nesteillä tai upota nesteisiin.
6. Pyyhi muut lisävarusteet kostealla liinalla.
7. Kuivaa kaikki osat.

DE

GB

FR

NL

ES

IT

DK

SE

FI

PT

PL

GR

## 6 Käyttösuositukset

Valitse tuulelta suojattu sijoituspaikka.

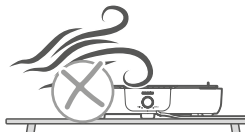

Ota ruoka pois jääkaapista 30 minuuttia ennen grillausta.



Aseta säädin grillausta varten asentoon "MAX".

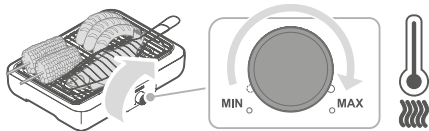

Lämpimänä pitämistä varten aseta säädin asentojen "MIN" ja "MAX" väliin.

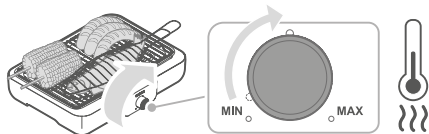

## 7 Hävittäminen



Tällä symbolilla merkityt laitteet on hävitettävä erotettuna sekajätteestä. Nämä laitteet sisältävät arvokkaita raaka-aineita, joita voidaan käyttää uudelleen. Asianmukainen hävitys suojaa ympäristöä ja ihmisten terveyttä. Paikalliset viranomaiset tai alueellasi toimiva jälleenmyyjä voivat antaa tietoja asianmukaisesta hävittämisestä.

## 8 Tekniset tiedot

Tuotenumero	PG 8554
Teho	2300 W
Jännite/taajuus	220-240 V-, 50-60 Hz
Grillauspinnan tyyppi	Grilliritilä ruostumattomasta teräksestä
Virtakytkin	Kiertosäädin
Lämpötilan säädin	Termostaattiohjattu
Grillipinta	37 x 25 cm (900 cm <sup>2</sup> )
Paino	n. 1,9 kg
Laitteen mitat	42 x 33 x 8,5 cm

DE

GB

FR

NL

ES

IT

DK

SE

FI

PT

PL

GR

## 9 UKK



### Varoitus!

Viallisen laitteen käytöstä aiheutuva loukkaantumisvaara. Viallisen laitteen käyttö voi aiheuttaa sähköiskun.

- ▶ Älä koskaan käytä viallista laitetta.
- ▶ Älä korjaa laitetta itse.
- ▶ Ota vian ilmetessä yhteyttä huoltoomme.

Ennen kuin otat yhteyttä huoltoon, tarkista seuraavan taulukon avulla, voitko korjata ongelman itse.

Kysymys / ongelma	Ratkaisu
Laite ei lämmitä	<ul style="list-style-type: none"><li>• Aseta lämmityselementti oikein paikalleen (<i>katso sivu 102, Kokoonpano</i>).</li><li>• Käännä säädintä edelleen oikealle (<i>katso sivu 105, Lämpötilan säätäminen</i>).</li></ul>
Savun kehittyminen	<ul style="list-style-type: none"><li>• Lisää vettä (<i>katso sivu 103, Grillilokeron täyttäminen</i>).</li></ul>
Vesialusta on voimakkaasti likaantunut	<ul style="list-style-type: none"><li>• täytä hyvissä ajoin (<i>katso sivu 103, Grillilokeron täyttäminen</i>).</li><li>• Puhdista vesialusta jokaisen käytön jälkeen (<i>katso sivu 107, Puhdistus</i>).</li></ul>

## Conteúdo

1	Sobre este manual .....	112
	Informações gerais .....	112
	Outros documentos aplicáveis .....	112
	Visualização dos avisos de advertência .....	112
2	Conteúdo da embalagem .....	113
3	Antes da primeira utilização .....	114
	Desembalar .....	114
	Limpeza .....	114
	Montagem .....	114
	Instalar .....	115
	Encher o tabuleiro do grelhador .....	115
	Primeiro aquecimento .....	116
4	Grelhar .....	117
	Preparação .....	117
	Regular a temperatura .....	117
	Grelhar .....	118
	Desligar o aparelho .....	118
5	Limpeza .....	119
6	Recomendações de utilização .....	120
7	Eliminação .....	120
8	Dados técnicos .....	121
9	FAQ .....	122

DE

GB

FR

NL

ES

IT

DK

SE

FI

PT

PL

GR

# 1 Sobre este manual

---

## Informações gerais

Estas instruções são parte integrante do aparelho.

- ▶ Leia-o atentamente antes da colocação em funcionamento, da instalação e da colocação em serviço do aparelho e guarde-o para referência futura.
- ▶ Transmitir a qualquer outro operador.

O aparelho deve apenas ser utilizado por pessoas que estejam familiarizadas com as seguintes instruções de segurança.

## Outros documentos aplicáveis

- Guia de início rápido
- Manual de segurança (Segurança)
- Declaração de garantia (Garantia)

## Visualização dos avisos de advertência



### Palavra de sinalização

Tipo, origem e consequências do perigo

- ▶ Medidas para evitar o perigo.

Palavra de sinalização	Significado
<b>Perigo</b>	Situação de perigo iminente que, se não for evitada, resultará em morte ou ferimentos graves.
<b>Aviso</b>	Perigo potencialmente iminente que pode provocar a morte ou lesões graves se não for evitado.
<b>Cuidado</b>	Perigo potencialmente iminente que pode provocar ferimentos ligeiros se não for evitado.
<b>Nota</b>	Perigo potencialmente iminente que pode provocar danos materiais se não for evitado.



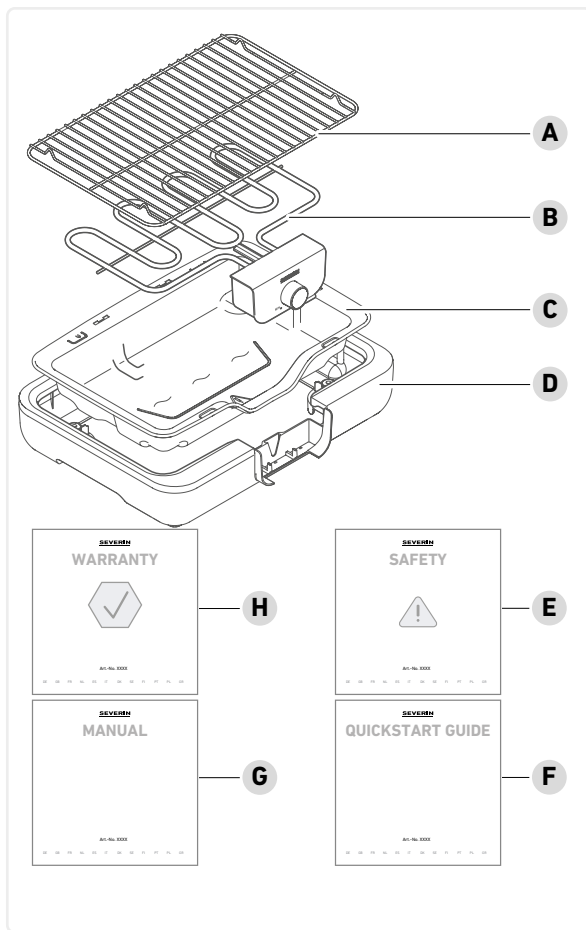

## 2 Conteúdo da embalagem

- A Grelha para grelhar
- B Elemento de aquecimento
- C Tabuleiro do grelhador
- D Corpo do aparelho
- E Instruções de segurança
- F Guia de início rápido
- G Manual de instruções
- H Declaração de garantia

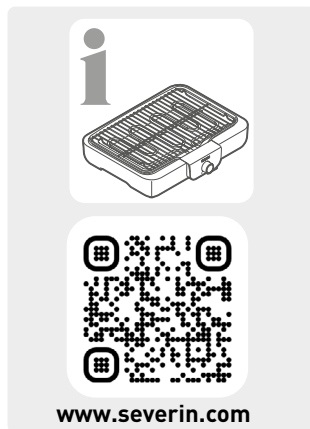

DE

GB

FR

NL

ES

IT

DK

SE

FI

PT

PL

GR

### 3 Antes da primeira utilização

---

#### Desembalar

1. Retirar todas as peças da embalagem.
2. Retirar todo o material de embalagem, película de proteção e autocolantes.
3. Não retirar as placas de identificação, estas devem permanecer no aparelho.
4. Verificar se o volume de fornecimento está completo.

#### Limpeza

1. Limpar a grelha e o tabuleiro do grelhador com água morna.
2. Limpar a caixa com um pano húmido.

#### Montagem

1. Inserir o tabuleiro de grelhar na caixa.
2. Introduzir o elemento de aquecimento no tabuleiro de grelhar.
3. Colocar a grelha por cima.

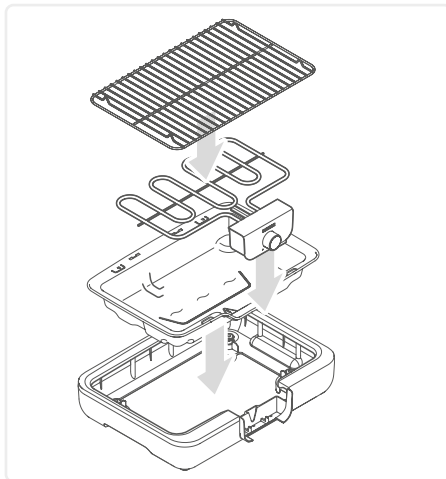

## Instalar



O aparelho é adequado para utilização no interior e no exterior.

- Colocar o aparelho numa superfície plana, seca, à prova de salpicos e resistente ao calor.
- Não encostar o aparelho a uma parede ou a um rebordo.
- Retirar os objectos facilmente inflamáveis das proximidades.

## Encher o tabuleiro do grelhador

1. Retirar a ficha de alimentação da tomada.
2. Retirar a grelha do grelhador.



### Aviso!

Risco de ferimentos devido a choque eléctrico.

- ▶ Encher com água apenas quando o aparelho estiver desligado da corrente eléctrica.



### Aviso!

Risco de queimaduras devido à evaporação da água.

- ▶ Não deitar água sobre o elemento de aquecimento.

3. Encher o tabuleiro do grelhador com um máximo de 1500 ml de água até à marca "Max".

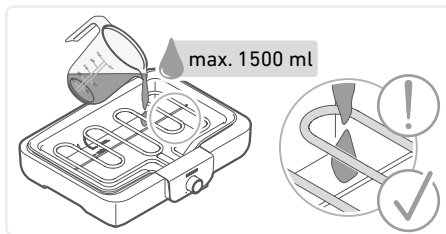

DE

GB

FR

NL

ES

IT

DK

SE

FI

PT

PL

GR

## Primeiro aquecimento

1. Colocar a grelha por cima.
2. Inserir a ficha de alimentação na tomada.



### Cuidado!

Risco de ferimentos devido a um ligeiro desenvolvimento de fumo. A inalação de A inalação de vapores nocivos pode causar danos para a saúde.

► Abrir as janelas ou as portas.

3. Aquecer o aparelho sem alimentos durante cerca de 10 minutos para que o odor do grelhador se dissipe.

Para o efeito, rode o regulador de temperatura no sentido dos ponteiros do relógio até ao limite.

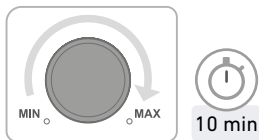

4. Deixar arrefecer o aparelho e limpar novamente.

## 4 Grelhar

---

### Preparação

1. Colocar o aparelho num local adequado (ver página 115, *Instalar*).

**Aviso!**

Risco de ferimentos devido a choque elétrico.

- ▶ Encher com água apenas quando o aparelho estiver desligado da corrente eléctrica.

**Aviso!**

Risco de queimaduras devido à evaporação da água.

- ▶ Não deitar água sobre o elemento de aquecimento.

2. Encher o tabuleiro do grelhador com um máximo de 1500 ml de água até à marca "Max".
3. Colocar a grelha por cima.
4. Introduzir a ficha de alimentação na tomada com ligação à terra.

### Regular a temperatura

1. Rode o regulador de temperatura no sentido dos ponteiros do relógio até ao limite.  
A temperatura de funcionamento é atingida após 10 minutos.

DE

GB

FR

NL

ES

IT

DK

SE

FI

PT

PL

GR

## Grelhar

Notas sobre os grelhados com este aparelho (ver página 120, *Recomendações de utilização*).

DE

GB

FR



### Nota!

Danos no aparelho devido à acumulação de calor dos utensílios de grelhar ou da folha de alumínio entre os alimentos e o elemento de aquecimento.

► Colocar os alimentos diretamente sobre a grelha.

NL

ES

A água do tabuleiro do grelhador evapora-se durante o processo de grelhar. Encher com água (ver página 115, *Encher o tabuleiro do grelhador*) antes de atingir o nível mínimo de enchimento.

IT

DK

SE

FI

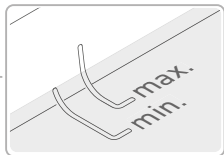
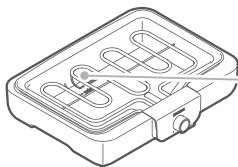

PT

PL

GR



### Aviso!

Risco de queimaduras devido a peças quentes do aparelho e dos acessórios.

► Não tocar nas peças quentes do aparelho ou dos acessórios.

## Desligar o aparelho

Depois de terminada a preparação dos alimentos:

1. Colocar o regulador de temperatura em "MIN".
2. Retirar a ficha da tomada e deixar arrefecer o grelhador.

## 5 Limpeza

---

A grelha do grelhador pode ser lavada na máquina de lavar louça, mas todas as outras peças do aparelho não!

1. Limpar o grelhador após cada utilização.
2. Desligar sempre o aparelho da tomada e deixar arrefecer o grelhador antes de o limpar.
3. Retirar a grelha, o elemento de aquecimento e o tabuleiro do grelhador.
4. Grelha e tabuleiro do grelhador: remover a sujidade pesada por imersão. Limpar o tabuleiro do grelhador com água da louça, a grelha na máquina de lavar louça ou com água da louça. Utilize um pano macio ou uma esponja e água com um detergente suave. Não utilizar esponjas metálicas ou produtos de limpeza abrasivos.
5. Limpar os radiadores com caixa de ligação com um pano húmido. Não tratar com ou mergulhar em líquidos.
6. Limpar os outros acessórios com um pano húmido.
7. Secar todas as peças.

DE

GB

FR

NL

ES

IT

DK

SE

FI

PT

PL

GR

## 6 Recomendações de utilização

Escolha um local protegido do vento.

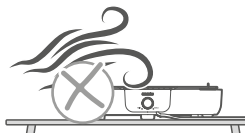

Retire os alimentos do frigorífico 30 minutos antes de os grelhar.



Coloque o controlo na posição "MAX" para grelhar.

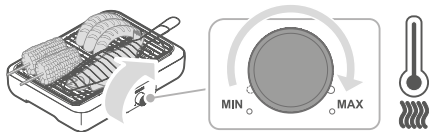

Para manter quente, posicionar o controlo entre "MIN" e "MAX".

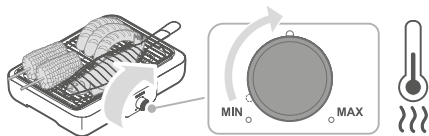

## 7 Eliminação



Aparelhos marcados com este símbolo devem ser descartados separadamente do lixo doméstico. Aqueles contêm matérias-primas valiosas que podem ser recicladas. O descarte correto protege o ambiente e a saúde das pessoas ao seu redor. O seu município e/ou o seu revendedor fornecerão informações sobre a separação adequada.



## 8 Dados técnicos

Número do artigo	PG 8554
Potência	2.300 W
Tensão/frequência	220-240 V~, 50-60 Hz
Tipo de superfície de grelhar	Grelha de grelhar em aço inoxidável
Interruptor de ligar/desligar	Seletor rotativo
Controlador de temperatura	Com controlo por termóstato
Superfície do grelhador	37 x 25 cm (900 cm <sup>2</sup> )
Peso	aprox. 1,9 kg
Dimensões do aparelho	42 x 33 x 8,5 cm

DE

GB

FR

NL

ES

IT

DK

SE

FI

PT

PL

GR

## 9 FAQ

---



### Aviso!

Risco de ferimentos devido ao funcionamento de um aparelho defeituoso. O funcionamento de um O funcionamento de um aparelho defeituoso pode provocar choques eléctricos.

- ▶ Nunca utilize um aparelho defeituoso.
- ▶ Não repare o aparelho por si próprio.
- ▶ Em caso de defeito, contacte o nosso serviço de assistência técnica.

Antes de contactar o nosso serviço de assistência técnica, verifique, através da tabela seguinte, se o problema pode ser resolvido por si.

	<b>Questão / problema</b>	<b>Solução</b>
DE	O aparelho não aquece	• Introduzir corretamente o elemento de aquecimento ( <i>ver página 114, Montagem</i> ).
GB		• Rodar o comando mais para a direita ( <i>ver página 117, Regular a temperatura</i> ).
FR	Aparece fumo	• Encher com água ( <i>ver página 115, Encher o tabuleiro do grelhador</i> ).
NL		
ES	Tabuleiro de água muito sujo	• Atestar com água atempadamente ( <i>ver página 115, Encher o tabuleiro do grelhador</i> ).
IT		• Limpar o tabuleiro de água após cada utilização ( <i>ver página 119, Limpeza</i> ).
DK		
SE		
FI		
PT		
PL		
GR		

## Spis treści

1	Informacje o niniejszej instrukcji .....	124
	Informacje ogólne .....	124
	Inne obowiązujące dokumenty .....	124
	Prezentacja ostrzeżeń .....	124
2	Zakres dostawy .....	125
3	Przed pierwszym uruchomieniem .....	126
	Rozpakowywanie .....	126
	Czyszczenie .....	126
	Montowanie .....	126
	Montaż .....	127
	Napętnianie tacy grilla .....	127
	Pierwsze nagrzewanie .....	128
4	Grillowanie .....	129
	Przygotowanie .....	129
	Ustawienie temperatury .....	129
	Grillowanie .....	130
	Wyłączanie .....	130
5	Czyszczenie .....	131
6	Zalecenia dotyczące użytkowania .....	132
7	Utylizacja .....	132
8	Dane techniczne .....	133
9	FAQ .....	134

DE

GB

FR

NL

ES

IT

DK

SE

FI

PT

PL

GR

# 1 Informacje o niniejszej instrukcji

## Informacje ogólne

Niniejsza instrukcja stanowi integralną część urządzenia.

- ▶ Należy ją uważnie przeczytać przed montażem, instalacją i uruchomieniem urządzenia oraz zachować na przyszłość.
- ▶ Należy ją przekazać każdemu kolejnemu użytkownikowi.

Urządzenie może być używane wyłącznie przez osoby, które zapoznają się z poniższą instrukcją bezpieczeństwa.

## Inne obowiązujące dokumenty

- Skrócona instrukcja obsługi
- Instrukcja bezpieczeństwa (Safety)
- Oświadczenie gwarancyjne (Warranty)

## Prezentacja ostrzeżeń



### Słowo ostrzegawcze

Rodzaj, źródło i skutki zagrożenia

- ▶ Środki pozwalające zapobiec zagrożeniu.

Słowo ostrzegawcze	Znaczenie
<b>Niebezpieczeństwo</b>	Bezpośrednio grożące niebezpieczeństwo, które, jeśli mu się nie zapobiegnie, spowoduje śmierć lub poważne urazy ciała.
<b>Ostrzeżenie</b>	Potencjalnie grożące niebezpieczeństwo, które, jeśli mu się nie zapobiegnie, może spowodować śmierć lub poważne urazy ciała.
<b>Ostrożnie</b>	Potencjalnie grożące niebezpieczeństwo, które, jeśli mu się nie zapobiegnie, może spowodować lekkie urazy ciała.
<b>Informacja</b>	Potencjalnie grożące niebezpieczeństwo, które, jeśli mu się nie zapobiegnie, może spowodować szkody materialne.

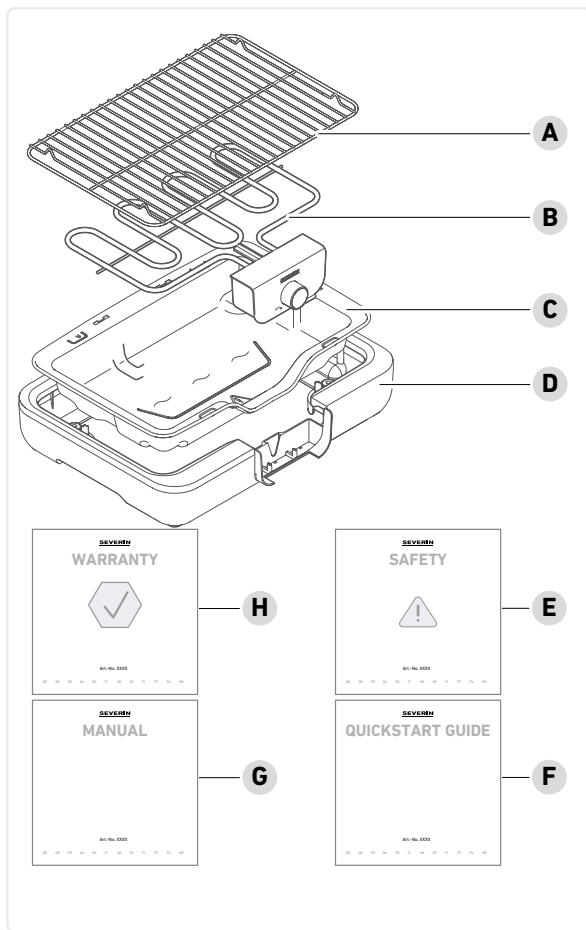

## 2 Zakres dostawy

- A Ruszt grilla
- B Element grzewczy
- C Taca grilla
- D Obudowa
- E Zasady bezpieczeństwa
- F Skrócona instrukcja obsługi
- G Instrukcja obsługi
- H Oświadczenie gwarancyjne



DE

GB

FR

NL

ES

IT

DK

SE

FI

PT

PL

GR

### 3 Przed pierwszym uruchomieniem

---

#### Rozpakowywanie

1. Wyjąć wszystkie elementy z opakowania.
2. Usunąć wszystkie materiały opakowaniowe, folię ochronną i naklejki.
3. Nie usuwać tabliczek znamionowych, muszą one pozostać na urządzeniu.
4. Sprawdzić, czy zakres dostawy jest kompletny.

#### Czyszczenie

1. Wyczyścić ruszt grilla i tacę grilla ciepłą wodą.
2. Wyrzeć obudowę wilgotną szmatką.

#### Montowanie

1. Włożyć tacę grilla do obudowy.
2. Włożyć element grzejny do tacy grilla.
3. Potożyć ruszt grilla.

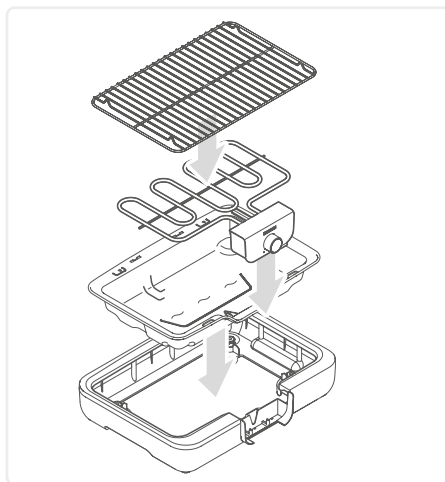

## Montaż



Urządzenie jest przeznaczone do użytku wewnątrz i na zewnątrz.

- Urządzenie należy postawić na równej, suchej, powierzchni, która jest odporna na odpryski i wysoką temperaturę.
- Nie umieszczać urządzenia przy ścianie ani krawędzi.
- Usunąć palne przedmioty z pobliża urządzenia.

## Napełnianie tacy grilla

1. Wyciągnąć wtyczkę z gniazdka.
2. Wyjąć ruszt grilla.



### Ostrzeżenie!

Niebezpieczeństwo urazu wskutek porażenia prądem.

► Wodę należy wlewać tylko wtedy, gdy urządzenie jest odłączone od prądu.



### Ostrzeżenie!

Niebezpieczeństwo oparzenia przez parującą wodę.

► Nie wlewać wody na element grzejny.

3. Tacę grilla należy napełnić maksymalnie 1500 ml wody do oznaczenia „Max”.

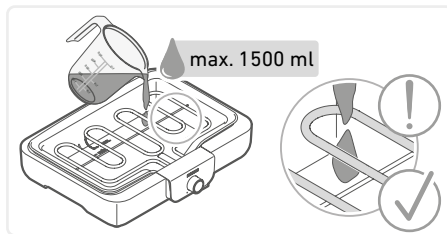

DE

GB

FR

NL

ES

IT

DK

SE

FI

PT

PL

GR

## Pierwsze nagrzewanie

1. Położyć ruszt grilla.
2. Włożyć wtyczkę sieciową do gniazda.



### Ostrożnie!

Niebezpieczeństwo urazów wskutek niewielkiego dymienia. Wdychanie szkodliwych oparów może spowodować zagrożenie dla zdrowia.

► Otworzyć okna lub drzwi.

3. Podgrzewać urządzenie bez włożonego jedzenia przez około 10 minut, aby zapach z grilla się ulotnił.

W tym celu należy przekręcić pokrętkę regulacji temperatury do oporu w prawą stronę.

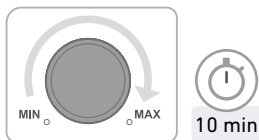

4. Poczekać, aż urządzenie ostygnie, i wyczyścić je ponownie.

DE

GB

FR

NL

ES

IT

DK

SE

FI

PT

PL

GR



## 4 Grillowanie

---

### Przygotowanie

1. Postawić urządzenie w odpowiednim miejscu (patrz strona 127, *Montaż*).



#### Ostrzeżenie!

Niebezpieczeństwo urazu wskutek porażenia prądem.

- ▶ Wodę należy wlewać tylko wtedy, gdy urządzenie jest odłączone od prądu.



#### Ostrzeżenie!

Niebezpieczeństwo oparzenia przez parującą wodę.

- ▶ Nie wlewać wody na element grzejny.

2. Tacę grilla należy napętnić maksymalnie 1500 ml wody do oznaczenia „Max”.
3. Potożyć ruszt grilla.
4. Podłączyć wtyczkę sieciową do gniazda ze stykiem ochronnym.

### Ustawienie temperatury

1. Obrócić regulator temperatury do oporu w prawą stronę.  
Temperatura robocza zostanie osiągnięta po 10 minutach.

DE

GB

FR

NL

ES

IT

DK

SE

FI

PT

PL

GR

## Grillowanie

Uwagi dotyczące grillowania przy użyciu tego urządzenia (*patrz strona 132, Zalecenia dotyczące użytkowania*).

DE

GB

FR



### Informacja!

Niebezpieczeństwo uszkodzenie urządzenia z powodu nagromadzenia się ciepła z naczyń do grillowania lub folii aluminiowej między potrawą a elementem grzejnym.

► Potrawy należy umieszczać bezpośrednio na ruszcie grilla.

NL

Woda z tacy grilla paruje podczas grillowania.

ES

Dolać wody (*patrz strona 127, Napętnianie tacy grilla*) przed osiągnięciem minimalnego poziomu napętnienia.

IT

DK

SE

FI

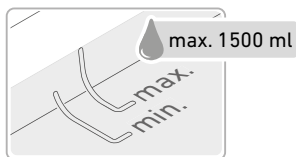
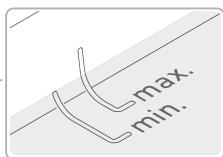
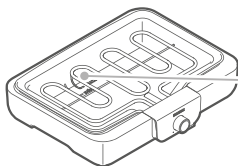

PT



### Ostrzeżenie!

Niebezpieczeństwo oparzenia o gorące powierzchnie urządzenia i akcesoriów.

► Nie dotykać gorącego urządzenia ani jego akcesoriów.

GR

## Wyłączenie

Po zakończeniu przyrządzania potraw:

1. Ustawić regulator temperatury z powrotem w pozycji „MIN”.
2. Wyciągnąć wtyczkę z gniazdka i poczekać, aż grill ostygnie.

## 5 Czyszczenie

---

Ruszt grilla nadaje się do mycia w zmywarce, pozostałe elementy urządzenia nie!

1. Grill należy wyczyścić po każdym użyciu.
2. Przed przystąpieniem do czyszczenia należy zawsze wyjąć wtyczkę z gniazdka i poczekać, aż grill ostygnie.
3. Zdjąć ruszt grilla, element grzejny i tacę grilla.
4. Ruszt grilla i taca grilla: duże zabrudzenia usuwać po namoczeniu. Wyczyścić tacę grilla płynem do naczyń, wyczyścić ruszt grilla w zmywarce lub płynem do naczyń. Używać miękkiej szmatki lub gąbki i wody z łagodnym płynem do naczyń. Nie używać metalowych gąbek ani środków czyszczących powodujących rysowanie.
5. Grzejniki ze skrzynką przyłączeniową należy czyścić wilgotną szmatką. Nie czyścić za pomocą płynów ani nie zanurzać w płynach.
6. Pozostałe akcesoria wytrzeć wilgotną szmatką.
7. Wysuszyć wszystkie elementy.

DE

GB

FR

NL

ES

IT

DK

SE

FI

PT

PL

GR

## 6 Zalecenia dotyczące użytkowania

Wybrać miejsce zabezpieczone przed wiatrem.

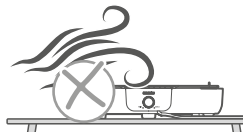

Wyjąć produkty spożywcze z lodówki na 30 minut przed grillowaniem.

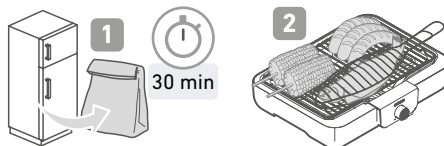

Ustawić regulator na „MAX” w celu grillowania.

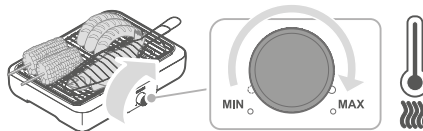

Aby utrzymać ciepło, ustawić regulator w położeniu od „MIN” do „MAX”.

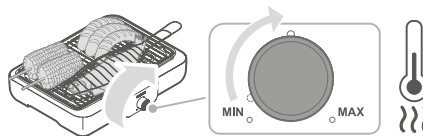

## 7 Utylizacja



Urządzenia oznaczone tym symbolem muszą być utylizowane oddzielnie od odpadów domowych. Urządzenia te zawierają cenne surowce, które można poddać recyklingowi. Prawidłowa utylizacja chroni środowisko i zdrowie innych osób. Informacje na temat prawidłowej utylizacji można uzyskać od władz lokalnych lub wyspecjalizowanego sprzedawcy.

## 8 Dane techniczne

Numer artykułu	PG 8554
Moc	2300 W
Napięcie/częstotliwość	220-240 V~, 50-60 Hz
Typ powierzchni do grillowania	Ruszt grilla ze stali nierdzewnej
Włącznik/wyłącznik	Pokrętło
Regulator temperatury	Sterowany termostatem
Powierzchnia grillowania	37 × 25 cm (900 cm <sup>2</sup> )
Waga	ok. 1,9 kg
Wymiary urządzenia	42 × 33 × 8,5 cm

DE

GB

FR

NL

ES

IT

DK

SE

FI

PT

PL

GR

## 9 FAQ

---



### Ostrzeżenie!

Niebezpieczeństwo urazów wskutek użycia niesprawnego urządzenia. Eksploatacja niesprawnego urządzenia może spowodować porażenie prądem.

- ▶ Nie wolno używać niesprawnego urządzenia.
- ▶ Nie naprawiać samodzielnie urządzenia.
- ▶ W razie usterki należy skontaktować się z naszym serwisem.

DE

GB

FR

NL

ES

IT

DK

SE

FI

PT

PL

GR

Przed skontaktowaniem się z naszym serwisem należy skorzystać z poniższej tabeli, aby sprawdzić, czy można samodzielnie usunąć problem.

Pytanie/problem	Rozwiązanie
Urządzenie się nie nagrzewa	<ul style="list-style-type: none"><li>• Włożyć prawidłowo element grzejny (<i>patrz strona 126, Montowanie</i>).</li><li>• Obrócić pokrętło bardziej w prawą stronę (<i>patrz strona 129, Ustawienie temperatury</i>).</li></ul>
Pojawia się dym	<ul style="list-style-type: none"><li>• Dolać wody (<i>patrz strona 127, Napętnianie tacy grilla</i>).</li></ul>
Taca na wodę jest mocno zabrudzona	<ul style="list-style-type: none"><li>• dolewać wody w odpowiednim czasie (<i>patrz strona 127, Napętnianie tacy grilla</i>).</li><li>• Wyczyścić tacę na wodę po każdym użyciu (<i>patrz strona 131, Czyszczenie</i>).</li></ul>

## Περιεχόμενα

1	Σχετικά με το παρόν εγχειρίδιο .....	136
	Γενικές πληροφορίες .....	136
	Άλλα ισχύοντα έγγραφα .....	136
	Προβολή προειδοποιητικών σημειώσεων .....	136
2	Περιεχόμενο συσκευασίας .....	137
3	Πριν από την πρώτη χρήση της συσκευής .....	138
	Άνοιγμα συσκευασίας .....	138
	Καθαρισμός .....	138
	Συναρμολόγηση .....	138
	Τοποθέτηση .....	139
	Πλήρωση του δίσκου σάκας .....	139
	Πρώτη θέρμανση .....	140
4	Ψήσιμο στη σάρα .....	141
	Προετοιμασία .....	141
	Ρύθμιση της θερμοκρασίας .....	141
	Ψήσιμο στη σάρα .....	142
	Απενεργοποίηση .....	142
5	Καθαρισμός .....	143
6	Συστάσεις χρήσης .....	144
7	Απόρριψη .....	144
8	Τεχνικά δεδομένα .....	145
9	ΣΥΧΝΕΣ ΕΡΩΤΗΣΕΙΣ .....	146

DE

GB

FR

NL

ES

IT

DK

SE

FI

PT

PL

GR

# 1 Σχετικά με το παρόν εγχειρίδιο

## Γενικές πληροφορίες

Οι παρούσες οδηγίες αποτελούν αναπόσπαστο μέρος της συσκευής.

- ▶ Διαβάστε προσεκτικά πριν από την τοποθέτηση, την εγκατάσταση και τη θέση σε λειτουργία της συσκευής και φυλάξτε τις για μελλοντική αναφορά.
- ▶ Να τις μεταβιβάζετε σε οποιονδήποτε επόμενο χειριστή.

Η χρήση της συσκευής πρέπει να γίνεται μόνο από άτομα τα οποία έχουν εξοικειωθεί με τις ακόλουθες οδηγίες ασφάλειας.

## Άλλα ισχύοντα έγγραφα

- Οδηγός γρήγορης εκκίνησης
- Εγχειρίδιο ασφαλείας (Ασφάλεια)
- Δήλωση εγγύησης (Εγγύηση)

## Προβολή προειδοποιητικών σημειώσεων



### Προειδοποιητική λέξη

Τύπος, πηγή και συνέπεια του κινδύνου

- ▶ Μέτρα για την αποφυγή του κινδύνου.

Προειδοποιητική λέξη	Σημασία
<b>Κίνδυνος</b>	Άμεσα επικείμενος κίνδυνος, ο οποίος, εάν δεν αποφευχθεί, θα έχει ως αποτέλεσμα τον θάνατο ή σοβαρό τραυματισμό.
<b>Προειδοποίηση</b>	Δυσνητικά επικείμενος κίνδυνος ο οποίος μπορεί να οδηγήσει σε θάνατο ή σοβαρό τραυματισμό, εάν δεν αποφευχθεί.
<b>Προσοχή</b>	Δυσνητικά επικείμενος κίνδυνος, ο οποίος μπορεί να οδηγήσει σε ελαφρύ τραυματισμό εάν δεν αποφευχθεί.
<b>Υπόδειξη</b>	Δυσνητικά επικείμενος κίνδυνος, ο οποίος μπορεί να οδηγήσει σε υλικές ζημιές, εάν δεν αποφευχθεί.



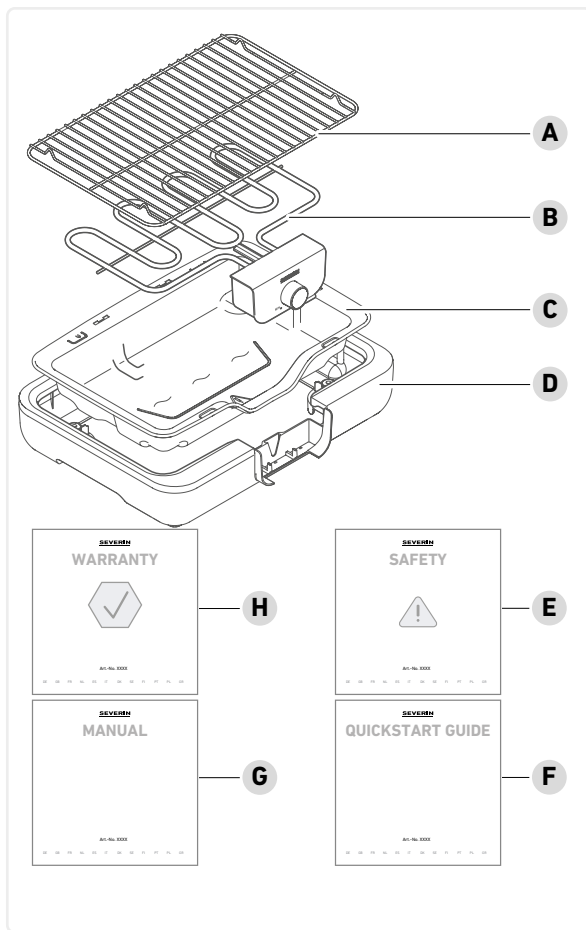

## 2 Περιεχόμενο συσκευασίας

- A Σχάρα γκριλ
- B Στοιχείο θέρμανσης
- C Δίσκος σχάρας
- D Περιβλήμα
- E Οδηγίες ασφαλείας
- F Οδηγός γρήγορης εκκίνησης
- G Εγχειρίδιο χρήσης
- H Δήλωση εγγύησης



DE

GB

FR

NL

ES

IT

DK

SE

FI

PT

PL

GR

### 3 Πριν από την πρώτη χρήση της συσκευής

---

#### Άνοιγμα συσκευασίας

1. Αφαιρέστε όλα τα εξαρτήματα από τη συσκευασία.
2. Αφαιρέστε όλο το υλικό συσκευασίας, την προστατευτική μεμβράνη και τα αυτοκόλλητα.
3. Μην αφαιρείτε τις πινακίδες χαρακτηριστικών. Αυτές πρέπει να παραμείνουν στη συσκευή.
4. Ελέγξτε ότι το παραδοτέο υλικό είναι πλήρες.

#### Καθαρισμός

1. Καθαρίστε τη σάρα γκριλ και τον δίσκο σάρας με ζεστό νερό πλύσης.
2. Σκουπίστε το περίβλημα με ένα υγρό πανί.

#### Συναρμολόγηση

1. Τοποθετήστε τον δίσκο σάρας μέσα στο περίβλημα.
2. Τοποθετήστε το στοιχείο θέρμανσης μέσα στον δίσκο σάρας.
3. Τοποθετήστε από πάνω τη σάρα γκριλ.

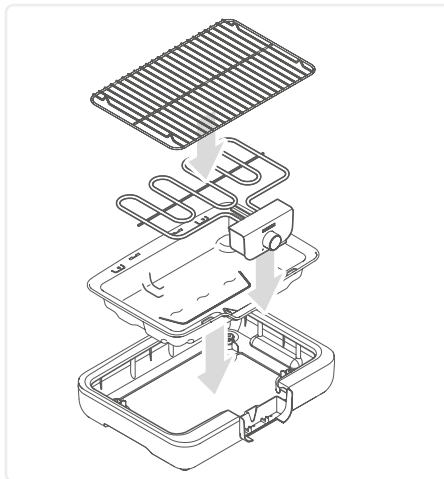

## Τοποθέτηση



Η συσκευή είναι κατάλληλη για εσωτερική και εξωτερική χρήση.

- Τοποθετήστε τη συσκευή σε μια επίπεδη, στεγνή, ανθεκτική στις πιτσιλιές και στη θερμότητα επιφάνεια.
- Μην τοποθετείτε τη συσκευή πάνω σε τοίχο ή άκρη.
- Απομακρύνετε τα πολύ εύφλεκτα αντικείμενα από τη γύρω περιοχή.

## Πλήρωση του δίσκου σάρας

1. Τραβήξτε το φιλ από την πρίζα.
2. Αφαιρέστε τη σάρα γκριλ.



### Προειδοποίηση!

Κίνδυνος τραυματισμού από ηλεκτροπληξία.

- ▶ Γεμίζετε με νερό μόνο όταν η συσκευή είναι αποσυνδεδεμένη από το ρεύμα.



### Προειδοποίηση!

Κίνδυνος εγκαύματος λόγω εξάτμισης του νερού.

- ▶ Μην ρίχνετε νερό πάνω στο στοιχείο θέρμανσης.

3. Γεμίστε τον δίσκο σάρας με έως 1500 ml νερού μέχρι τη σήμανση "Max".

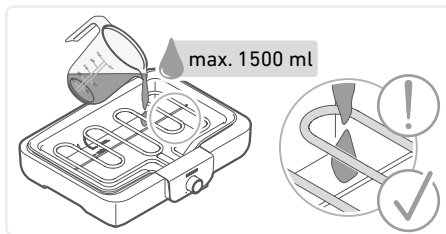

DE

GB

FR

NL

ES

IT

DK

SE

FI

PT

PL

GR

## Πρώτη θέρμανση

1. Τοποθετήστε από πάνω τη σάρα γκριλ.
2. Συνδέστε το φινι στην πρίζα.



### Προσοχή!

Κίνδυνος τραυματισμού λόγω ελαφράς ανάπτυξης καπνού. Η εισπνοή βλαβερών ατμών μπορεί να προκαλέσει βλάβες στην υγεία.

► Ανοίξτε τα παράθυρα ή τις πόρτες.

3. Ζεστάνετε τη συσκευή χωρίς φαγητό για περίπου 10 λεπτά, ώστε να εξασθενήσει εντελώς η οσμή της μη χρησιμοποιημένης σάρας.

Για να το επιτύχετε αυτό, γυρίστε τον θερμοστάτη δεξιόστροφα μέχρι τέρμα.

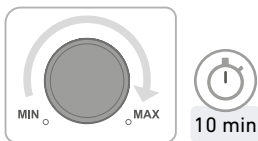

4. Αφήστε τη συσκευή να κρυώσει και καθαρίστε ξανά.

DE

GB

FR

NL

ES

IT

DK

SE

FI

PT

PL

GR

## 4 Ψήσιμο στη σάρα

---

### Προετοιμασία

1. Τοποθετήστε τη συσκευή σε κατάλληλο μέρος (βλ. Σελίδα 139, *Τοποθέτηση*).



#### **Προειδοποίηση!**

Κίνδυνος τραυματισμού από ηλεκτροπληξία.

- ▶ Γεμίζετε με νερό μόνο όταν η συσκευή είναι αποσυνδεδεμένη από το ρεύμα.



#### **Προειδοποίηση!**

Κίνδυνος εγκαύματος λόγω εξάτμισης του νερού.

- ▶ Μην ρίχνετε νερό πάνω στο στοιχείο θέρμανσης.

2. Γεμίστε τον δίσκο σάρας με έως 1500 ml νερού μέχρι τη σήμανση "Max".
3. Τοποθετήστε από πάνω τη σάρα γκριλ.
4. Συνδέστε το φιλ σε μια γειωμένη πρίζα.

### Ρύθμιση της θερμοκρασίας

1. Γυρίστε τον θερμοστάτη δεξιόστροφα μέχρι τέρμα.  
Η θερμοκρασία λειτουργίας επιτυγχάνεται μετά από 10 λεπτά.

DE

GB

FR

NL

ES

IT

DK

SE

FI

PT

PL

GR

## Ψήσιμο στη σχάρα

Σημειώσεις σχετικά με το ψήσιμο στη σχάρα με αυτήν τη συσκευή (βλ. Σελίδα 144, Συστάσεις χρήσης).

DE

GB

FR

NL

ES

IT

DK

SE

FI

PT

PL

GR



### Υπόδειξη!

Ζημιτά στη συσκευή λόγω συσσώρευσης θερμότητας από σκεύη ψησίματος ή αλουμινόχαρτο μεταξύ του φαγητού και του στοιχείου θέρμανσης.

► Τοποθετήστε το φαγητό απευθείας πάνω στη σχάρα ψησίματος.

Το νερό από τον δίσκο σχάρας εξατμίζεται κατά τη διάρκεια της διαδικασίας ψησίματος.

Συμπληρώστε νερό (βλ. Σελίδα 139, Πλήρωση του δίσκου σχάρας), πριν να πέσει η στάθμη στο κατώτατο όριο.

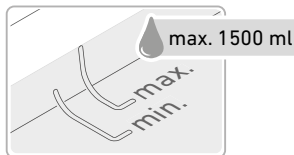
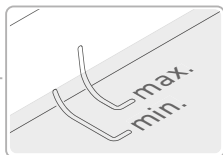
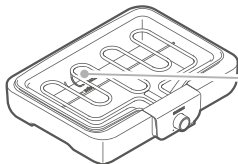

### Προειδοποίηση!

Κίνδυνος εγκαυμάτων από καυτά μέρη της συσκευής και των εξαρτημάτων.

► Μην αγγίζετε τα καυτά μέρη της συσκευής ή των εξαρτημάτων.

## Απενεργοποίηση

Αφού ολοκληρωθεί η προετοιμασία του φαγητού:

1. Γυρίστε τον θερμοστάτη πίσω στη θέση "MIN".
2. Τραβήξτε το φις από την πρίζα και αφήστε τη σχάρα να κρυώσει.

## 5 Καθαρισμός

---

Η σάρα γκριλ είναι κατάλληλη για πλύσιμο στο πλυντήριο πιάτων, σε αντίθεση με όλα τα υπόλοιπα εξαρτήματα της συσκευής!

1. Καθαρίζετε τη σάρα μετά από κάθε χρήση.
2. Πριν από κάθε καθαρισμό, τραβήξτε το φικς από την πρίζα και αφήστε τη σάρα να κρωώσει.
3. Αφαιρέστε τη σάρα γκριλ, το θερμαντικό σώμα και τον δίσκο σάρας.
4. Σάρα γκριλ και δίσκος σάρας: αφαιρέστε τις βαριές ακαθαρσίες με μούλιασμα. Καθαρίστε τον δίσκο σάρας με νερό πλύσης και τη σάρα γκριλ στο πλυντήριο πιάτων ή με νερό πλύσης. Χρησιμοποιήστε ένα μαλακό πανί ή σφουγγάρι και νερό με ήπιο απορρυπαντικό. Μην χρησιμοποιείτε μεταλλικά σφουγγάρια ή τραχιά καθαριστικά.
5. Καθαρίστε τα θερμαντικά σώματα με το κουτί σύνδεσης με ένα υγρό πανί. Μην το φέρνετε σε επαφή με υγρά ή μην το βυθίζετε σε υγρά.
6. Σκουπίστε τα υπόλοιπα εξαρτήματα με ένα υγρό πανί.
7. Στεγνώστε όλα τα εξαρτήματα.

DE

GB

FR

NL

ES

IT

DK

SE

FI

PT

PL

GR

## 6 Συστάσεις χρήσης

Επιλέξτε μια θέση που προστατεύεται από τον άνεμο.

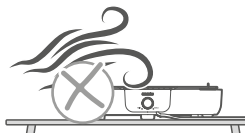

Αφαιρέστε τα τρόφιμα από το ψυγείο 30 λεπτά πριν από το ψήσιμο στο γκριλ.



Ρυθμίστε το χειριστήριο στη θέση "MAX" για το ψήσιμο στο γκριλ.

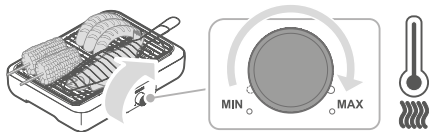

Για να διατηρήσετε το φαγητό ζεστό, ρυθμίστε το χειριστήριο μεταξύ "MIN" και "MAX".

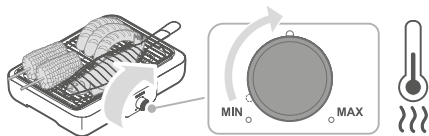

## 7 Απόρριψη



Οι συσκευές με αυτό το σύμβολο πρέπει να απορρίπτονται ξεχωριστά από τα οικιακά απορρίμματα. Αυτές οι συσκευές περιέχουν πρώτες ύλες οι οποίες μπορούν να ανακυκλωθούν. Η κατάλληλη απόρριψη συμβάλλει στην προστασία του περιβάλλοντος και της υγείας των συνανθρώπων μας. Απευθυνθείτε στο δήμο ή σε κάποιο εξειδικευμένο κατάστημα της περιοχής σας για ενημέρωση σχετικά με την κατάλληλη απόρριψη.



## 8 Τεχνικά δεδομένα

Αρ. προϊόντος	PG 8554
Ισχύς	2.300 W
Τάση/Συχνότητα	220-240 V~, 50-60 Hz
Τύπος επιφάνειας ψσίματος	Ανοξειδωτη σάρα γκριλ
Διακόπτης ενεργοποίησης/απενεργοποίησης	Περιστροφικός διακόπτης
Κουμπί θερμοστάτη	Θερμοστάτης
Επιφάνεια ψσίματος	37 x 25 cm (900 cm <sup>2</sup> )
Βάρος	περίπου 1,9 kg
Διαστάσεις συσκευής	42 x 33 x 8,5 cm

DE

GB

FR

NL

ES

IT

DK

SE

FI

PT

PL

GR

## 9 ΣΥΧΝΕΣ ΕΡΩΤΗΣΕΙΣ

---



### Προειδοποίηση!

Κίνδυνος τραυματισμού από τη λειτουργία μιας ελαττωματικής συσκευής. Η λειτουργία μιας ελαττωματικής συσκευής μπορεί να οδηγήσει σε ηλεκτροπληξία.

- ▶ Μην χρησιμοποιείτε ποτέ μια ελαττωματική συσκευή.
- ▶ Μην επισκευάζετε τη συσκευή μόνοι σας.
- ▶ Σε περίπτωση βλάβης επικοινωνήστε με το τμήμα σέρβις της εταιρείας μας.

Πριν να επικοινωνήσετε με το τμήμα σέρβις, χρησιμοποιήστε τον παρακάτω πίνακα για να ελέγξετε αν μπορείτε να αποκαταστήσετε το πρόβλημα μόνοι σας.

### Ερώτηση / πρόβλημα

### Λύση

Η συσκευή δεν  
θερμαίνεται

- Τοποθετήστε σωστά το στοιχείο θέρμανσης (βλ. Σελίδα 138, *Συναρμολόγηση*).
- Γυρίστε το χειριστήριο περισσότερο προς τα δεξιά (βλ. Σελίδα 141, *Ρύθμιση της θερμοκρασίας*).

Παράγεται καπνός

- Συμπληρώστε νερό (βλ. Σελίδα 139, *Πλήρωση του δίσκου σάρας*).

Ο δίσκος νερού  
είναι πολύ  
λερωμένος

- συμπληρώστε εγκαίρως νερό (βλ. Σελίδα 139, *Πλήρωση του δίσκου σάρας*).
- Καθαρίζετε τον δίσκο νερού μετά από κάθε χρήση (βλ. Σελίδα 143, *Καθαρισμός*).



## SERVICE



SEVERIN global

---

## SEVERIN Service Deutschland

Tel +49 2933 982-1460

service@severin.de

---

## FOLLOW US ON



[www.severin.com/socials](http://www.severin.com/socials)

---

# SEVERIN

SEVERIN Elektrogeräte GmbH

Röhre 27

D-59846 Sundern

Tel +49 2933 982-0

information@severin.de

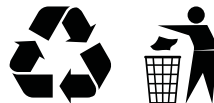

MANUAL PG 8554 **11/23**

Technische Änderungen vorbehalten. /  
Model specifications are subject to change.